

# ATAG

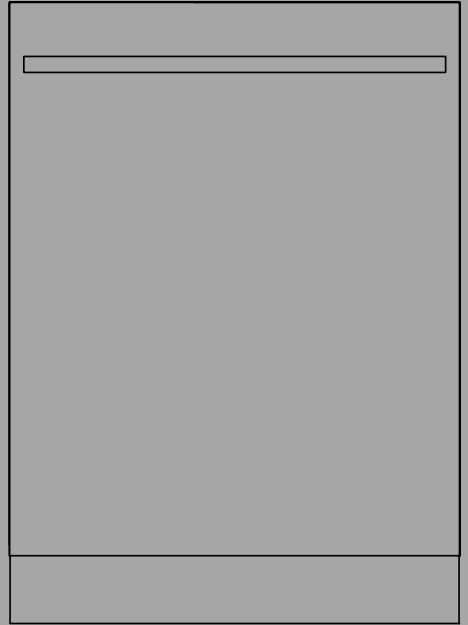

---

## GEBRUIKSAANWIJZING

Vaatwasser

NL

VA2214MP

# Inhoudsopgave

<b>Uw vaatwasser</b> .....	<b>3</b>	Nadat het programma is beëindigd .....	19
<b>Veiligheidsinstructies</b> .....	<b>4</b>	De beste droogresultaten .....	19
Installatie .....	5	De vaatwasser uitruimen .....	20
Overloopbeveiliging .....	5	<b>Programma tabel</b> .....	<b>21</b>
Verpakking .....	5	<b>Instellingen</b> .....	<b>22</b>
Verwijdering .....	5	<b>Onderhoud en reiniging</b> .....	<b>24</b>
Symbolen op het apparaat .....	6	Glansspoelmiddel bijvullen .....	24
<b>Voor de eerste afwas</b> .....	<b>7</b>	Vul zout bij .....	24
1. Waterhardheid .....	7	Filter reinigen .....	25
2. Basisinstellingen .....	8	Het reinigen van de sproeiarmen .....	25
Glansspoelmiddel bijvullen .....	8	Schoonmaken van de buitenkant van de vaatwasser .....	26
Vul zout bij .....	8	<b>CLn</b> - Draai het programma Zelfreiniging ...	26
<b>Groener afwassen</b> .....	<b>10</b>	Blokkades verwijderen .....	26
Energie en water besparen .....	10	Winteropslag/transport .....	27
<b>Inruimen van de vaatwasser</b> .....	<b>11</b>	<b>Problemen verhelpen</b> .....	<b>28</b>
Breekbare vaat .....	11	<b>Installatie</b> .....	<b>35</b>
Laden heeft invloed op de resultaten .....	11	Veiligheidsinstructies .....	35
De korven van de vaatwasser .....	11	Instellingen .....	36
Bovenkorf .....	11	Afvoeraansluiting .....	36
Onderkorf .....	13	Aansluiting op watertoevoer .....	36
Bestekkorf .....	13	Elektrische aansluiting .....	37
<b>Vaatwasser gebruiken</b> .....	<b>15</b>	<b>Service</b> .....	<b>38</b>
Voeg vaatwasmiddel toe .....	15	Aantal programmacycli .....	38
Aan/Uit .....	16	<b>Technische gegevens en energielabel</b> .....	<b>39</b>
Kies een programma .....	16	Technische gegevens .....	39
Opties kiezen .....	17	Informatie voor consumenten .....	39
Start/Stop .....	18	Informatie voor testinstituut .....	39
Statuslamp .....	19	Verklaring van conformiteit .....	39
Indien u meer vaat wilt laden .....	19		
Stroomuitval .....	19		

# Uw vaatwasser

Installeer de vaatwasser, zie hoofdstuk *Installatie*. Open vervolgens de deur en druk op ①.

Wanneer de vaatwasser voor de eerste keer wordt aangezet is het belangrijk dat u de juiste instellingen kiest om een goed wasresultaat te garanderen. Zie hoofdstuk *Voor de eerste afwas*.

Aan/Uit

Start/Stop



Display

## Programma

 Auto 45-65°

eco Eco 55°

 1h 65°

 Intensief 70°

 Glas 40°

 Hygiene 70°

 Nacht 55°

 Snel 35°

## Opties

 Uitgestelde start

 Speed wash

 Auto deur openen

## Speciale programma

 Zelfreiniging

## Informatie op het display

Zie het hoofdstuk *Onderhoud en reiniging*.

 Glansspoelmiddel bijvullen

 Vul zout bij

**CLn** Draai het programma Zelfreiniging

## LET OP!

Het bedieningspaneel reageert alleen op gebruik als de deur open staat.

# Veiligheidsinstructies

- Lees de Gebruiksaanwijzing en bewaar deze op een veilige plaats.
- Aantal standaard couverts: 14
- Gebruik de vaatwasser nooit voor enig ander doel dan in deze gebruiksaanwijzing omschreven is.
- Laad de vaatwasserdeur of de korven uitsluitend met vaat.
- Laat de vaatwasserdeur nooit open, want iemand kan erover struikelen. Duw de korven naar binnen om te voorkomen dat de vaatwasser omvalt.
- Gebruik alleen vaatwasmiddelen voor de vaatwasser!
- Deze machine kan worden gebruikt door kinderen vanaf 8 jaar en door mensen met verminderde fysieke capaciteiten, mentale vermogens, geheugenverlies of gebrek aan ervaring en kennis. Deze mensen moeten onder toezicht staan wanneer ze de machine gebruiken of moeten instructies krijgen over het gebruik van de machine en begrijpen welke risico's zich kunnen voordoen. Schoonmaken van de machine mag niet worden uitgevoerd door kinderen die niet onder toezicht staan.
- Een beschadigde voedingskabel mag alleen worden vervangen door het servicecentrum van de fabrikant of iemand die vergelijkbaar professioneel gekwalificeerd is.
- Gebruik de vaatwasser alleen in huishoudelijke omgevingen voor het afwassen van huishoudelijke vaat. Enig ander gebruik is verboden.
- Plaats nooit serviesgoed met oplosmiddelresten in de vaatwasser, want hierdoor ontstaat er risico op ontploffing. Daarnaast mag er geen vaat met as, was of smeermiddelen in de vaatwasser worden afgewassen.
- Kinderen moeten in de gaten worden gehouden. Laat kinderen niet met de vaatwasser spelen of deze gebruiken. Wees met name alert wanneer de deur open staat. Er kan wat vaatwasmiddel achtergebleven zijn! Start de vaatwasser altijd direct na het toevoegen van vaatwasmiddel.

## WAARSCHUWING!

Messen en andere voorwerpen met scherpe punten moeten ofwel met de punten naar beneden in de bestekkorf worden geplaatst ofwel horizontaal in andere korven.

## WAARSCHUWING!

Kinderen moeten onder toezicht blijven – vaatwasmiddel is bijtend!

## Installatie

Zie het hoofdstuk *Installatie*.

## Overloopbeveiliging

De overloopbeveiliging begint de machine leeg te pompen en schakelt de watertoevoer uit als het waterniveau in de vaatwasser het normale niveau overschrijdt. Als de overloopbeveiliging wordt geactiveerd, verschijnt F54 (Te veel water) op het display. Draai de waterkraan dicht en neem contact op met de dichtstbijzijnde servicedienst. (Om waterlekkage buiten de vaatwasser te voorkomen, moet u de stekker niet uit het stopcontact halen totdat de waterkraan op de toevoerleiding is dichtgedraaid!)

## Verpakking

De buitenverpakking beschermt het product tijdens transport. Het verpakkingsmateriaal is recyclebaar. Scheid de verschillende verpakkingsmaterialen om het gebruik van grondstoffen en afval te verminderen. Uw dealer kan de verpakking terugnemen om te recyclen of u doorverwijzen naar de dichtstbijzijnde milieustraat. De verpakking bestaat uit:

- Golfkarton gemaakt van 100% gerecycled materiaal.
- Polystyreenschuim (EPS) zonder chloor of fluor.
- Steunen zijn van onbehandeld hout gemaakt.
- Beschermfolie is gemaakt van polyethyleen (PE).

## Verwijdering

De vaatwasser is vervaardigd en geëtiketteerd voor recycling. Wanneer de vaatwasser het einde van zijn levensduur heeft bereikt en weggegooid moet worden, moet deze onmiddellijk onbruikbaar worden gemaakt. Trek de stroomkabel eruit en knip deze zo kort mogelijk door.

Neem contact op met de plaatselijke autoriteiten voor informatie over waar en hoe uw vaatwasser op correcte wijze kan worden gerecycled.

# Veiligheidsinstructies

## Symbolen op het apparaat



Lees de gebruiksaanwijzing.



Recyclen als elektrisch afval.



Goedgekeurd in overeenstemming met de relevante EU-richtlijnen.

## 1. Waterhardheid

Voor een goed afwasresultaat heeft de vaatwasser zacht water nodig (water met weinig mineralen). Hard water laat een witte laag op de afwas en de vaatwasser achter.

### Waterhardheid controleren

De waterhardheid wordt gespecificeerd met behulp van Duitse graden van waterhardheid (°dH), Franse graden van waterhardheid (°fH), Engelse graden van waterhardheid (°eH) of millimol per liter (mmol/l).

Watertoevoer met een waterhardheid hoger dan 5°dH (9°fH / 6°eH / 0,9 mmol/l) moet verzacht worden. Dit gaat automatisch met de ingebouwde waterontharder. Om de waterontharder optimaal te laten functioneren moet het ingesteld zijn op de hardheid van het geleverde water. Wanneer u eenmaal de waterontharder heeft ingesteld kunt u het vaatwasmiddel en glansspoelmiddel gebruiken in de dosering voor zacht water.

Neem contact op met uw lokale waterleidingbedrijf om de waterhardheid in uw gebied te controleren.

Noteer de waterhardheid: \_\_\_\_\_

°dH	°fH	°eH	mmol/l	Aanbevolen instellingen
0-5	0-9	0-6	0,0-0,9	4:00
6-8	10-14	7-10	1,0-1,4	4:01
9-11	15-20	11-14	1,5-2,0	4:02
12-14	21-25	15-18	2,1-2,5	4:03
15-19	26-34	19-24	2,6-3,4	4:04
20-24	35-43	25-30	3,5-4,3	4:05
25-29	44-52	31-36	4,4-5,2	4:06
30-39	53-70	37-49	5,3-7,0	4:07
40-49	71-88	50-61	7,1-8,8	4:08
50	89	62	8,9	4:09

Als de waterhardheid hoger is dan 50°dH (89°fH / 62°eH / 8,9 mmol/l), raden we aan om een externe waterontharder aan te sluiten.

### Toegenomen verbruik tijdens regeneratie

De ingebouwde waterontharder van de vaatwasser wordt regelmatig geregenereerd om zijn functie te behouden. Regeneratie verlengt het vaatwasprogramma en verhoogt het energieverbruik en het waterverbruik. De frequentie waarmee de waterontharder van de vaatwasser wordt geregenereerd, hangt af van de geselecteerde instelling.

Voorbeeld: als het Eco 55°-programma draait met een waterhardheid van 14 °dH(25 °fH / 18°eH / 2,5 mmol/l), wordt de waterontharder regelmatig geregenereerd (na 7 afwascycli). Het energieverbruik neemt toe met 0,015 kWh en het waterverbruik met 2,3 liter terwijl de programmatijd met 3 minuten wordt verlengd. Regeneratie vindt plaats tijdens de hoofdwas van het programma.

# Voor de eerste afwas

## ⚠ WAARSCHUWING!

Hard water laat een witte laag achter op de vaat en in de vaatwasser. Daarom is het belangrijk dat u de juiste instelling voor de waterontharder kiest! Zie Waterhardheid in het hoofdstuk *Instellingen*.

Gebruik de vaatwasser nooit als het zoutreservoir leeg is en het ingaande water een waterhardheid heeft hoger dan 5°dH (9°fH / 6°eH / 0,9 mmol/l).

## 2. Basisinstellingen

Wanneer de vaatwasser voor de eerste keer wordt aangezet is het belangrijk dat u de juiste instellingen kiest om een goed wasresultaat te garanderen. Zie pagina 22.

Instelling:

- Glansspoelmiddel
- Waterhardheid
- TAB (Alles-in-één vaatwasmiddel)

## 3. ✨ Glansspoelmiddel bijvullen



Drogen gaat sneller en met een beter resultaat als u glansspoelmiddel gebruikt. U krijgt ook een beter afwasresultaat met een heldere en vlekkeloze vaat.

Indien u Glansspoelmiddel 3:01 - 3:05 geselecteerd hebt moet u het glansspoelmiddelbakje bijvullen met het glansspoelmiddel.

1. Open het deksel van het glansspoelmiddelbakje.
2. Vul glansspoelmiddel bij tot aan de markering **MAX**.
3. Verwijder eventueel gemorste resten glansspoelmiddel rond het bakje.
4. Sluit de deksel goed.

Wanneer het glansspoelmiddel moet worden bijgevuld, gaat het symbool op het display branden.

## 4. ⚙ Vul zout bij

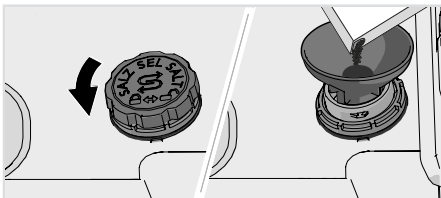

Vul het zoutreservoir met zout voor een watertoevoer met een hardheid boven 5°dH (9°fH / 6°eH / 0,9 mmol/l).

Voeg zout toe aan het zoutreservoir indien u Waterhardheid 4:01 - 4:09 geselecteerd hebt.

## Voor de eerste afwas

1. Maak het deksel van het zoutreservoir los door het tegen de klok in te draaien.
2. Plaats de bij de vaatwasser geleverde trechter in het vulgat van het zoutreservoir. Giet er ongeveer 1 l water in wanneer u voor de eerste keer wast. (Water is alleen de eerste keer nodig.)
3. Voeg voldoende zout toe om het zoutreservoir te vullen (max. 750 gram). Gebruik speciaal zout voor vaatwassers.
4. Veeg zoutresten weg en draai het deksel rechtersom tot het in de gesloten stand staat.

Wanneer het zout moet worden bijgevuld, gaat het symbool op het display branden.

### WAARSCHUWING!

Start direct na het vullen van het zoutvat een vaatwasprogramma om roestvorming te voorkomen.

## Energie en water besparen

Als een vaatwasser in een particulier huishouden wordt gebruikt, wordt er over het algemeen minder energie en water verbruikt in vergelijking met het met de hand afwassen van de vaat.

### **Spoel niet af met stromend water**

Spoel het serviesgoed niet af met stromend water voordat u het in de vaatwasser plaatst. Verwijder alleen de grote voedselresten voordat u de vaat in de vaatwasser plaatst.

### **Kies een groen vaatwasmiddel**

Lees de milieuverklaring op de verpakking!

Te veel vaatwasmiddel, glansspoelmiddel en zout kan leiden tot minder effectief afwassen en is ook belastender voor het milieu.

### **Draai een volgeladen vaatwasser**

Bespaar energie en water door te wachten tot de vaatwasser vol is voordat u een programma gaat draaien (zie aantal standaard couverts). Gebruik het 1h 65°-programma met de optie Speed wash om de vaat te spoelen als er onaangename geuren zijn.

### **Draai de programma's op een lagere temperatuur**

Indien de vaat slechts licht vervuild is, kunt u een programma met een lage temperatuur selecteren.

### **Selecteer vaatwasprogramma – Eco 55°**

Dit programma is geschikt voor het wassen van normaal vuile vaat en is het meest effectieve programma wat betreft energie- en waterverbruik. Dit programma wordt gebruikt bij de beoordeling of de EU-wetgeving inzake Ecodesign wordt nageleefd.

Het vaatwasprogramma is ontworpen voor een effectieve afwas waarmee zo weinig mogelijk energie en water wordt gebruikt. Het programma wast lange tijd bij een lage temperatuur.

### **Selecteer optie – Auto deur openen**

De optie  Auto deur openen opent aan het einde van het programma automatisch de vaatwasserdeur waardoor u een korter vaatwasprogramma en betere droogresultaten krijgt. Wacht tot de vaatwasser aangeeft dat het programma klaar is en de vaat is afgekoeld voordat u de vaatwasser gaat uitruimen. (Indien de vaatwasser is ingebouwd, moet het aangrenzende keukenmeubilair bestand zijn tegen condens van de vaatwasser.)

### **Aansluiten op koud water**

Sluit de vaatwasser aan op de koudwatertoevoer indien het gebouw wordt verwarmd met olie, elektriciteit of gas.

### **Aansluiten op warm water**

Sluit de vaatwasser aan op de warmwatertoevoer (max. 70 °C) indien het gebouw wordt verwarmd met een energiezuinige warmtebron zoals stadsverwarming, zonne-energie of geothermische energie. De keuze van een warmwateraansluiting verlaagt het energieverbruik van de vaatwasser.

## LET OP!

Overschrijd de toegestane temperatuur van het toegevoerde water niet. Diverse materialen in bepaald kookgerei kunnen niet tegen hoge temperaturen. Zie *Breekbare vaat* in hoofdstuk *Inruimen van de vaatwasser*.

## Breekbare vaat

Sommig serviesgoed is niet vaatwasserbestendig. Dit kan diverse oorzaken hebben. Sommige materialen kunnen niet tegen de hoge temperatuur, andere kunnen door het vaatwasmiddel beschadigd worden.

Wees voorzichtig met bijvoorbeeld handgemaakte voorwerpen, delicate decoraties, kristal/glazen, zilver, koper, tin, aluminium, hout en plastic. Kijk naar de aanduiding "Vaatwasser veilig/Dishwasher safe".

## Laden heeft invloed op de resultaten

Laad de vaat zorgvuldig voor de beste was- en droogresultaten met het laagst mogelijke energie- en waterverbruik. Geef uw vaatwasser de beste kans om overal bij te kunnen en alles schoon te maken en om de vaat zo grondig mogelijk te drogen.

- Zorg dat alle vuile oppervlakken naar binnen en naar beneden wijzen!
- Vaat mag niet op of in elkaar worden gestapeld.
- Plaats vaat met holtes, zoals kopjes, zo dat het spoelwater eruit loopt. Dit is ook belangrijk voor plastic vaat.
- Zorg ervoor dat kleine voorwerpen niet door de vaatwasserkorf heen kunnen vallen, zet ze in de bestekkorf.

## De korven van de vaatwasser

De vaatwasser is voorzien van een bovenkorf en een onderkorf met een bestekmand.

*Het uiterlijk van de korven kan variëren, afhankelijk van de uitvoering van de vaatwasser.*

## Bovenkorf

Zet glazen, kopjes, schalen, dessertborden en schotels in de bovenkorf. Zorg dat alle vuile oppervlakken naar binnen en naar beneden wijzen! Wijn glazen worden op het wijnglazenrek geplaatst en messen in de messenhouder aan de rechterkant.

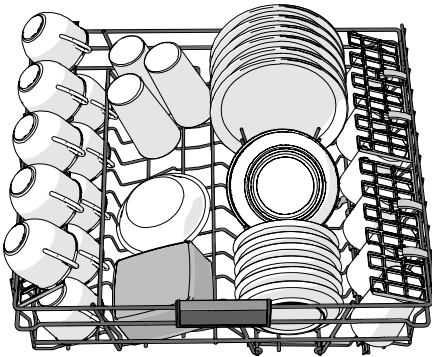

# Inruimen van de vaatwasser

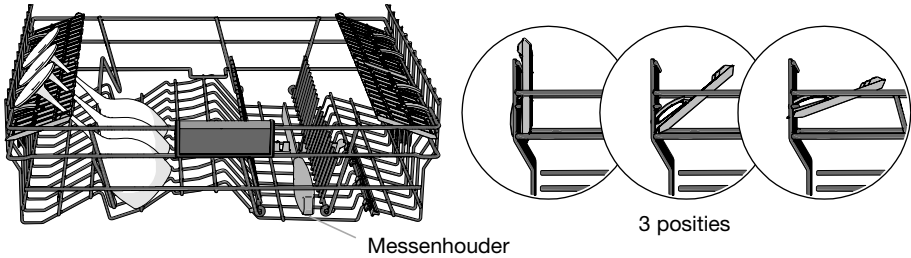

## Omhoog en omlaag zetten van de bovenkorf

1. Trek de bovenkorf naar voren.
2. Pak de bovenkorf aan beide kanten beet en til deze omhoog.
3. Als de bovenkorf in de hoogste stand staat en omhoog wordt gebracht, zakt de korf naar de onderste stand.

Let er op dat beide zijden van de mand altijd op dezelfde hoogte moeten worden gezet.

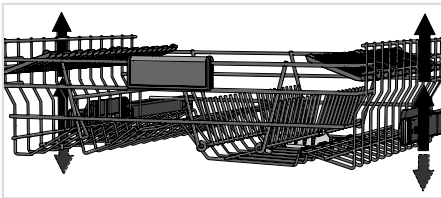

## Verstelbare bordensteunen

De verstelbare bordensteunen kunnen worden neergeklapt om het laden van pannen, kommen en glazen te vergemakkelijken.

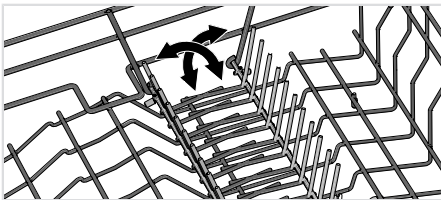

## Onderkorf

Plaats dinerborden, dessertborden, serveerschalen, potten en bestek (in de bestekkorf) in de onderkorf.

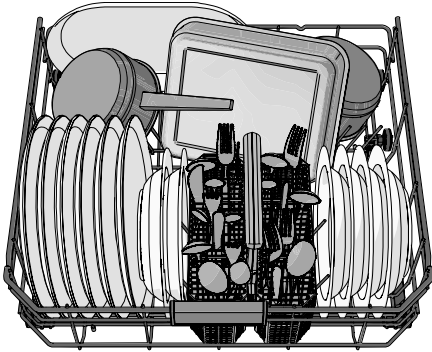

## Verstelbare bordensteunen

De verstelbare bordensteunen kunnen worden neergegeklapt om het laden van pannen en kommen te vergemakkelijken.

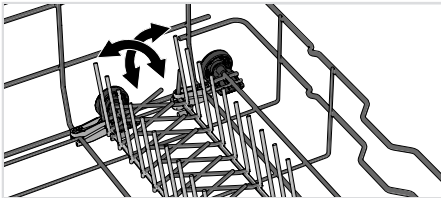

## Bestekkorf

Plaats het bestek met de handvatten naar beneden, behalve messen, en verdeel het bestek zo goed mogelijk. Zorg ervoor dat lepels niet in elkaar vallen.

Plaats de bestekkorf in de onderkorf.

## Bestekkorf met deksel

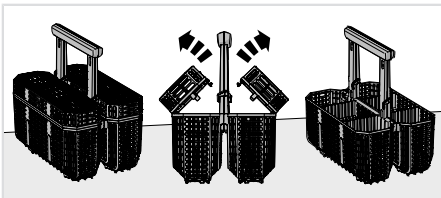

De deksel van de bestekkorf kan worden verwijderd.

# Inruimen van de vaatwasser

## Flexibele bestekkorf

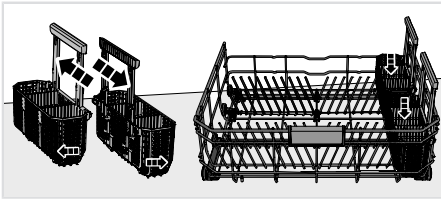

De bestekkorf is flexibel en kan in twee delen worden gescheiden, die vervolgens aan de zijkant van de onderkorf bevestigd kunnen worden.

## LET OP!

Controleer of de sproeiarmen vrij kunnen draaien.

## Voeg vaatwasmiddel toe

Houd u aan de aanwijzingen op de verpakking van het vaatwasmiddel. Deze vaatwasser bevat een waterontharder, dus gebruik een dosering vaatwasmiddel en glansspoelmiddel die geschikt is voor zacht water.

Te veel vaatwasmiddel kan leiden tot minder effectief afwassen en is ook belastender voor het milieu.

### Vaatwasmiddelbakje

Het vaatwasmiddelbakje moet droog zijn wanneer het vaatwasmiddel er in wordt gedaan.



Als poeder of vloeibaar vaatwasmiddel wordt gebruikt, voeg dan een kleine hoeveelheid vaatwasmiddel toe in het compartiment voor voorwasmiddel.

## LET OP!

Gebruik alleen vaatwasmiddelen voor de vaatwasser! Afwasmiddel mag niet gebruikt worden, omdat het daarbij gevormde schuim een effectieve werking van de vaatwasser belemmert.

### Alles-in-één vaatwasmiddel

Er zijn veel soorten alles-in-één vaatwasmiddelen op de markt. Lees de aanwijzingen voor deze producten zorgvuldig door.

Wanneer u een alles-in-één vaatwasmiddel gebruikt waarin glansspoelmiddel zit, kunt u deze instelling TAB activeren.

Het gebruik van vaatwastabletten wordt niet aangeraden voor korte programma's (korter dan 75 minuten). Gebruik daarvoor liever poeder of een vloeibaar vaatwasmiddel.

## LET OP!

Optimale was- en droogresultaten krijgt u wanneer u normaal vaatwasmiddel gebruikt tezamen met apart glansspoelmiddel en zout.

Neem contact op met de fabrikant van het vaatwasmiddel als u er vragen over heeft.

# Vaatwasser gebruiken

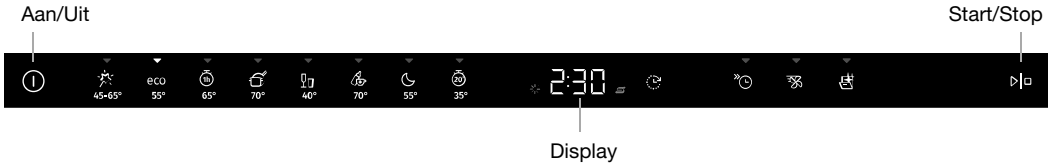

## LET OP!

Het bedieningspaneel reageert alleen op gebruik als de deur open staat.

## ⓘ Aan/Uit

Open de deur en druk op ⓘ. Zet ook de waterkraan open als deze dicht staat.

## Kies een programma

Kies een programma dat past bij het soort vaat en hoe vuil de vaat is. Het programma Eco 55° is altijd vooraf geselecteerd.

Druk op het gewenste programma totdat het is geactiveerd, wat wordt aangegeven door een indicatielampje.



### **Auto 45-65°**

De vaatwasser kan meten hoe vervuild de vaat is en stelt het waterverbruik en de temperatuur daarop af. Wanneer de vaatwasser pas is geïnstalleerd, moet het programma vijfmaal worden gedraaid voordat het afstellen compleet is en de beste resultaten oplevert.

### **eco Eco 55°**

Dit programma is geschikt voor het wassen van normaal vuile vaat en is het meest effectieve programma wat betreft energie- en waterverbruik. Dit programma wordt gebruikt bij de beoordeling of de EU-wetgeving inzake Ecodesign wordt nageleefd.

U kunt meer lezen over groener afwassen in het hoofdstuk *Groener afwassen*.

Voor sterk vervuilde vaat met veel vet moet een programma met hogere temperaturen worden gebruikt.



### **1h 65°**

Een snel programma voor licht opgedroogde etensresten. (Dit programma is niet geschikt voor de verbrande etensresten op bijvoorbeeld ovenschalen.)

De optie Auto deur openen is belangrijk om de beste droogresultaten te krijgen.



### **Intensief 70°**

Een programma met een hoge temperatuur om vet te verwijderen van zeer vuile vaat zoals pannen, braadpannen en ovenschalen. Als er naast deze vaat nog ruimte over is in de vaatwasser, kunt u borden en andere vaat toevoegen.

## **Glas 40°**

Een delicaat vaatwasprogramma met een lage temperatuur voor het wassen van kwetsbare voorwerpen van kristal/glas. Denk eraan om weinig vaatwasmiddel te gebruiken en de voorwerpen zo te plaatsen dat ze elkaar tijdens het wassen niet kunnen raken. Zie ook *Breekbare vaat* in het hoofdstuk *Inruimen van de vaatwasser*. Porselein dat net is gebruikt en geen opgedroogde resten heeft kan ook met dit programma gewassen worden.

## **Hygiene 70°**

Dit programma is ideaal wanneer er hoge eisen aan de hygiëne worden gesteld, denk aan zuigflessen en snijplanken. De temperatuur is zowel in de hoofdwas als in de laatste spoeling hoog.

## **Nacht 55°**

Een stiller vaatwasprogramma, geschikt voor 's nachts. De programmatijd is langer.

## **Snel 35°**

Een snel programma voor vaat dat net gebruikt is en waar geen opgedroogde restjes op zitten.

## **Zelfreiniging**

Zelfreinigingsprogramma voor het hygiënisch reinigen van de kuip van de vaatwasser, de sproeiarmen en de spoelpijpen.

Dit programma moet draaien (zonder vaat in de machine) met normaal vaatwasmiddel of citroenzuur. Er zijn ook speciale vaatwasserreinigers te koop. Voor het verwijderen van kalkafzetting, kijk *Kuip van de vaatwasser* in het hoofdstuk *Onderhoud en reiniging*.

## LET OP!

**CLn** De vaatwasser geeft met regelmatige tussenpozen aan dat Zelfreiniging moet worden gedraaid.

## Opties kiezen

Druk op de opties om ze te activeren. (De beschikbare opties verschillen per programma.)

### **Uitgestelde start**

Als u Uitgestelde start kiest, zal de vaatwasser na 1-24 uur starten nadat u op **▶** heeft gedrukt en de deur heeft gesloten.

1. Druk eenmaal op  om Uitgestelde start te activeren. Druk er meerdere keren op of houd hem ingedrukt om het gewenste aantal uren in te stellen. De tijd voor Uitgestelde start staat weergegeven op het display.
2. Druk op **▶**. Sluit de deur. De timer telt af en de vaatwasser start na de gekozen vertraging.

Als u de Uitgestelde start-optie wilt annuleren, moet u de deur openen en gedurende drie seconden op **▶** drukken.

*Niet beschikbaar voor: Zelfreiniging*

# Vaatwasser gebruiken

## **Speed wash**

Deze optie verkort de programmaduur, maar gebruikt meer energie en water.

Druk op  om de optie te activeren. De programmatijd wordt bijgewerkt op het display.

*Niet beschikbaar voor: Auto 45-65°, Glas 40°, Hygiene 70°, Nacht 55°, Snel 35°, Zelfreiniging*

## **Auto deur openen**

De vaatwasserdeur gaat automatisch open voor een beter droogresultaat en een kortere programmatijd. Wacht tot de vaatwasser aangeeft dat het programma klaar is en de vaat is afgekoeld voordat u de vaatwasser gaat uitruimen. (Indien de vaatwasser is ingebouwd, moet het aangrenzende keukenmeubilair bestand zijn tegen condens van de vaatwasser.)

De droogtijd bij optie Auto deur openen varieert (van 5 tot 90 minuten) afhankelijk van het model, programma en temperatuur van de eindspoeling.

Druk op  om de optie te activeren, die wordt aangegeven door een indicatielampje.

De Auto deur openen optie is vooraf geselecteerd bij sommige programma's.

*Niet beschikbaar voor: Hygiene 70°, Zelfreiniging*

## LET OP!

Voor de beste droogresultaten sluit u de deur niet voordat de droogfase is voltooid en de machine automatisch is uitgeschakeld.

## WAARSCHUWING!

De vaatwasserdeur mag niet geblokkeerd of gesloten worden wanneer deze automatisch wordt geopend. Dit kan het deurslotmechanisme beschadigen. Wacht minstens 5 minuten voordat u de deur sluit.

## **Start/Stop**

Druk op . Het display gaat knipperen. Dit betekent dat de vaatwasser klaar is om te starten. Sluit de deur goed, anders start de vaatwasser niet.

## **Een programma stoppen of wijzigen**

Open de deur. Als u het programma wilt onderbreken of wijzigen nadat u de vaatwasser heeft gestart, houd dan  drie seconden lang ingedrukt.

Vul bij met nieuw vaatwasmiddel als het deksel van de vaatwasmiddeldoseerbakje is geopend. Selecteer vervolgens een nieuw programma, druk op  en sluit de deur.

## **Resterende tijd**

Wanneer u eenmaal een programma en opties gekozen heeft, wordt de tijd dat het programma de laatste keer duurde op het display weergegeven.

## Statuslamp

Het statuslampje aan de onderkant van de vaatwasser geeft aan dat een programma gestart is.

### Knipperend licht

Een knipperend lampje geeft aan dat de deur is geopend terwijl een programma aan de gang is. Als het lampje knippert wanneer de deur gesloten is, is er een storing opgetreden. Zie het hoofdstuk *Problemen verhelpen*.

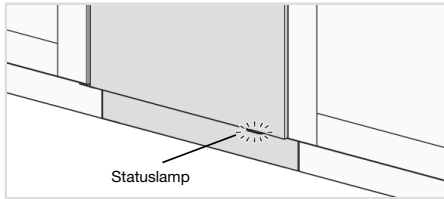

## Indien u meer vaat wilt laden<sup>1)</sup>

Open de deur. De vaatwasser stopt automatisch. Voeg meer vaat toe en sluit de deur. Na een tijdje gaat de vaatwasser door met het programma.

## Stroomuitval

Als de vaatwasser is uitgeschakeld vanwege een stroomstoring tijdens het uitvoeren van een vaatwasprogramma, gaat dit programma verder wanneer de stroom wordt hersteld. Als de stroom wordt uitgeschakeld tijdens het drogen, wordt het programma onderbroken.

Als u de deur tijdens het drogen opent en daarna langer dan 2 minuten open laat staan, wordt het programma onderbroken.

## Nadat het programma is beëindigd

Het einde van het programma wordt aangegeven door één kort signaal van de zoemer. In het hoofdstuk *Instellingen* is beschreven hoe deze functie gewijzigd kan worden.

Bovendien wordt het einde van het programma aangegeven doordat het statuslampje uit gaat.

Zodra de vaatwasserdeur geopend wordt en het programma is klaar, verschijnt er "End" op het display.

De vaatwasser schakelt automatisch uit als het programma klaar is. Draai de waterkraan elke keer na gebruik dicht (indien uw verzekeringsmaatschappij dit vereist).

## De beste droogresultaten

- Laad de vaatwasser volledig.
- Plaats vaat met holtes, zoals kopjes, zo dat het spoelwater eruit loopt. Dit is ook belangrijk voor plastic vaat.
- Vul glansspoelmiddel bij of verhoog de doseringsinstelling van het glansspoelmiddel.
- Activeer de optie  Auto deur openen.
- Laat de vaat afkoelen voordat u de vaatwasser uitruimt.









<sup>1)</sup> U mag niet meer vaat laden wanneer het deksel van de vaatwasmiddeldoseerbakje is geopend.

# Vaatwasser gebruiken

## De vaatwasser uitruimen

Heet porselein is breekbaar. Laat het in de vaatwasser afkoelen voordat u het eruit haalt.

Ruim de onderkorf eerst uit zodat er geen waterdruppels van de bovenkorf op de vaat in de onderkorf vallen.

Programma	Vaatwasmiddel (ml)	Opties	Aantal voorwasbeurten	Hoofdwat	Aantal spoelingen	Eindspoeling	Verbruikswaarden 1)		
							Afvangstijd (ca. uren:min)	Energie (circa kWh)	Waterverbr. (liter)
eco Eco 55° 2)	25	 3)		55 °C	2	48 °C	3:40	0,74	8,9
 Auto 45-65°	25	 3)	1-2	45-65 °C	2-3	60 °C	2:10-3:10	0,9-1,4	11,0-18,0
 1h 65°	25	 3)		65 °C	3	65 °C	1:00	1,1	14,5
 Intensief 70°	25		2	70 °C	2	70 °C	2:50	1,6	16,0
 Glas 40°	20			40 °C	2	50 °C	1:40	0,7	10,0
 Hygiene 70°	25			70 °C	2	70 °C	1:05	1,3	10,5
 Nacht 55°	25		1	55 °C	2	65 °C	5:35	1,4	13,5

1) De verbruikswaarden variëren, afhankelijk van de temperatuur van het inkomende water, omgevingstemperatuur, belading, geselecteerde extra functies en dergelijke. De waarden van het Eco 55° programma zijn nauwkeurig, de andere waarden zijn indicatief.

De ingebouwde waterontharder van de vaatwasser wordt regelmatig geregenereerd om zijn functie te behouden. Regeneratie verlengt het vaatwasprogramma en verhoogt het energieverbruik en het waterverbruik. De frequentie waarmee de waterontharder van de vaatwasser wordt geregenereerd, hangt af van de geselecteerde instelling.

2) Dit programma is geschikt voor het wassen van normaal vuile vaat en is het meest effectieve programma wat betreft energie- en waterverbruik. Dit programma wordt gebruikt bij de beoordeling of de EU-veiliging inzake Ecodesign wordt nageleefd.

3) Auto deur openen

# Instellingen

1. Open de deur en druk op ①.
2. Om het instellingenmenu van de vaatwasser te openen, houdt u \* en ① ingedrukt totdat SET op het display verschijnt.
3. Druk op \*⊙ om door het instellingenmenu te gaan.
4. Druk op \* om door de alternatieven te gaan.
5. Bevestig de geselecteerde instelling door op \*⊙ te drukken.
6. Om het menu te verlaten, gaat u erdoorheen of drukt u op ①.



Instellingen	Alternatieven	
Geluiden	2:00 - 2:03 (2:00 Uit)	Een piepton bevestigt dat het bedieningspaneel is ingedrukt. Een geluidssignaal geeft aan wanneer een vaatwasprogramma klaar is. <i>Foutmeldingen worden altijd aangegeven met een luid geluidssignaal.</i>
Glansspoelmiddel	3:00 - 3:05 (3:00 Uit)	Instelling voor dosering glansspoelmiddel. Het doseerbakje voor glansspoelmiddel kan worden ingesteld tussen 3:00 (Uit) en 3:05 (Hoge dosering). Verhoog de dosering glansspoelmiddel: <ul style="list-style-type: none"> <li>• Als er watervlekken op het serviesgoed zitten.</li> </ul> Verlaag de dosering glansspoelmiddel: <ul style="list-style-type: none"> <li>• Als er een kleverige witte of blauwe film op het serviesgoed zit.</li> <li>• Als er strepen op het serviesgoed zitten.</li> <li>• Opeenhoping van schuim. Als u zeer zacht water heeft, kunt u het glansspoelmiddel verdunnen met 50:50 water.</li> </ul> <i>Instelling af-fabriek: 3:04</i>

Instellingen	Alternatieven	
Waterhardheid	4:00 - 4:09 (4:00 Uit)	<p>Waterontharder afstellen. Selecteer een instelling afhankelijk van de hardheid van het geleverde water. Het is belangrijk dat deze instelling correct is.</p> <p>Zie <i>1Waterhardheid</i> in hoofdstuk <i>Voor de eerste afwas</i>. Vul het zoutreservoir met zout voor een watertoevoer met een hardheid boven 5 °dH (9 °fH / 6 °eH / 0,9 mmol/l). <i>Selecteer 4:00 indien het ingaande water een hardheid heeft die lager is dan 6°dH (10°fH/ 7°eH/ 1,0mmol/l). De waterontharder is gedeactiveerd en er hoeft geen zout toegevoegd te worden.</i></p> <p><i>Instelling af-fabriek: 4:04</i></p>
TAB (Alles-in-één vaatwasmiddel)	5:00 (Uit) 5:01 (Aan)	<p>Wanneer u een alles-in-één vaatwasmiddel gebruikt waarin glansspoelmiddel zit, kunt u deze instelling activeren. Deze instelling verlaagt de dosering van het glansspoelmiddel en beïnvloedt hoe vaak de ingebouwde wasverzachter van de vaatwasser wordt geregenereerd.</p> <p><i>Instelling af-fabriek: 5:00</i></p>
Uitleesfout	<b>F--</b>	<p>Foutmeldingen.</p> <p><i>Wanneer u contact opneemt met de servicedienst, kunnen zij vragen naar de meest recente foutmeldingen.</i></p>
Standaardinstellingen van de fabriek terugzetten	<b>rSt</b>	<p>Zet alle instellingen terug naar de fabrieksinstellingen. Selecteer rSt en bevestig door op <b>▶</b> te drukken.</p>
Afsluiten	<b>End</b>	<p>Verlaat het instellingenmenu van de vaatwasser door End te selecteren en op <b>⊙</b> te drukken. (Het menu wordt na drie seconden automatisch gesloten.)</p>

# Onderhoud en reiniging

## ✱ Glansspoelmiddel bijvullen

Wanneer het glansspoelmiddel moet worden bijgevuld, gaat het bovenstaande symbool op het display branden.

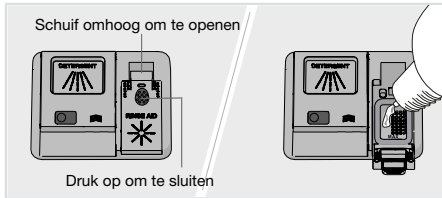

1. Open het deksel van het glansspoelmiddelbakje.
2. Vul glansspoelmiddel bij tot aan de markering **MAX**.
3. Verwijder eventueel gemorste resten glansspoelmiddel rond het bakje.
4. Sluit de deksel goed.

Na het bijvullen, kan het enige tijd duren voordat het symbool weer uitgaat.

## ⌘ Vul zout bij

Wanneer het zout moet worden bijgevuld, gaat het bovenstaande symbool op het display branden.

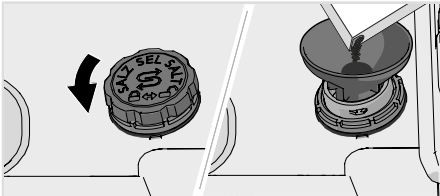

1. Maak het deksel van het zoutreservoir los door het tegen de klok in te draaien.
2. Plaats de bij de vaatwasser geleverde trechter in het vulgat van het zoutreservoir. (Water is alleen de eerste keer nodig.)
3. Voeg voldoende zout toe om het zoutreservoir te vullen (max. 750 gram). Gebruik speciaal zout voor vaatwassers.
4. Veeg overtollig zout weg, zodat het deksel weer stevig kan worden vastgedraaid.

Na het bijvullen, kan het enige tijd duren voordat het symbool weer uitgaat.

## ⚠ WAARSCHUWING!

Start direct na het vullen van het zoutvat een vaatwasprogramma om roestvorming te voorkomen.

Nooit vaatwasmiddel in het zoutreservoir doen. Dit zal de waterontharder onherstelbaar beschadigen!

## Filter reinigen

Het filter houdt grotere voedselresten tegen, die niet door de afvoerpomp kunnen. Leeg indien nodig het filter. Het filter moet regelmatig worden schoongemaakt, afhankelijk van hoe vaak de vaatwasser wordt gebruikt.

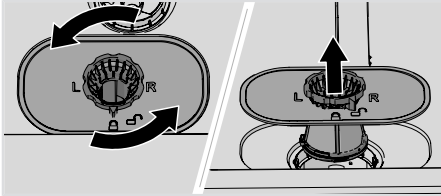

1. Draai de sluitring tegen de klok in en til het filter vervolgens recht omhoog.
2. Leeg het filter en maak het schoon.
3. Plaats het filter terug en draai de sluitring met de klok mee totdat deze stopt. Zorg ervoor dat de randen goed afsluiten.

## LET OP!

De afwasresultaten kunnen worden beïnvloed als het filter niet goed is gemonteerd. De vaatwasser mag niet worden gebruikt zonder dat het filter op zijn plaats zit!

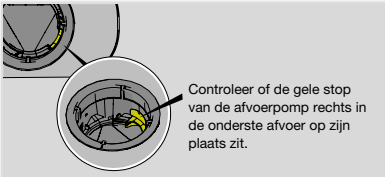

## Het reinigen van de sproeiarmen

Openingen en lagers kunnen soms verstopt raken. Verwijder mogelijk vuil met een paperclip of iets dergelijks. De sproeiarmen hebben ook gaten aan de onderzijde.

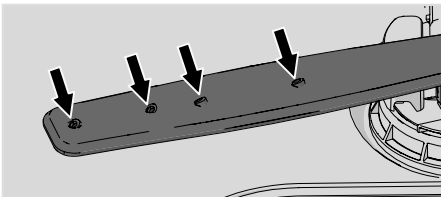

U kunt de sproeiarmen verwijderen om het schoonmaken te vergemakkelijken. Denk eraan dat u ze naderhand weer stevig terug plaatst.

### Bovenste sproeiarm

- Trek de bovenkorf naar voren.
- Draai de lagers van de sproeiarm tegen de klok in los, om de sproeiarm van de bovenkorf te verwijderen.

# Onderhoud en reiniging

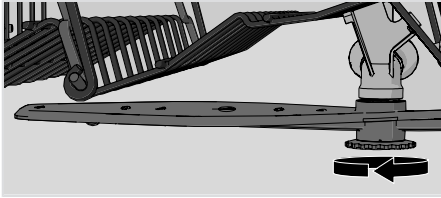

## Onderste sproeiarm

- Trek de onderste sproeiarm recht omhoog om deze te verwijderen.

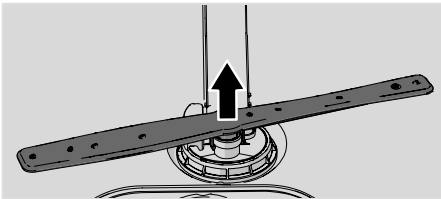

## Schoonmaken van de buitenkant van de vaatwasser

### Deur en deurafdichting

Open de deur. Reinig de zijkanten van de deur en de deurafdichting regelmatig met een licht vochtige doek. Maak de deurafdichting aan de onderste voorrand van de vaatwasser schoon met een afwasborstel.

### Bedieningspaneel

Houd het bedieningspaneel schoon. Veeg het indien nodig af met een droge of licht vochtige doek. Gebruik nooit reinigingsproducten – deze kunnen krassen veroorzaken op het oppervlak.

## CLn - Draai het programma Zelfreiniging

### Kuip van de vaatwasser

De kuip van de vaatwasser is gemaakt van roestvrij staal en wordt tijdens normaal gebruik schoon gehouden (bij regelmatig gebruik).

Wanneer u hard water heeft, kan er kalkafzetting ontstaan in de vaatwasser. Als dit gebeurt, kunt u het Zelfreiniging-programma draaien met twee eetlepels citroenzuur in het vaatwasmiddelbakje (zonder vaat in de machine). Er zijn ook speciale vaatwasserreinigers te koop.

## Blokkades verwijderen

### De afvoerpomp ontstoppen

Wanneer er nog water in de vaatwasser staat nadat het programma klaar is, kan het zijn dat de afvoerpomp geblokkeerd is door een voorwerp en dit resulteert in de foutmelding Fout waterafvoer of Fout BLDC afvoerpomp.

1. Schakel het apparaat uit met  $\odot$  en haal de stekker uit het stopcontact.
2. Verwijder het groffilter en het fijnfilter.
3. Schep het water uit de kuip van de vaatwasser.

- Om de afvoerpomp te controleren, verwijdt u de gele stop van de afvoerpomp aan de rechterkant in de onderste afvoer. (Gebruik indien nodig een tang.)
- Draai met de hand aan het pompwiel dat achter de stop afvoerpomp zit. Verwijder scherpe voorwerpen, zoals glas, voorzichtig.
- Plaats de stop van de afvoerpomp terug samen met het fijn- en groffilter.
- Sluit de machine weer aan.

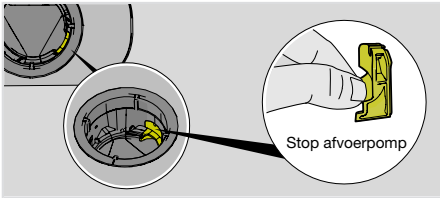

## LET OP!

Vergeet niet om de stop van de afvoerpomp terug te plaatsen.

### De toevoerslang ontstoppen

Als er kleine deeltjes in het water zitten, kan het buitenfilter op de toevoerslang verstopt raken, wat leidt tot de foutmelding Fout waterinlaat.

- Schakel het apparaat uit met  $\odot$  en haal de stekker uit het stopcontact.
- Draai de waterkraan dicht.
- Draai de toevoerslang los.
- Verwijder zorgvuldig het buitenfilter van de toevoerslang en maak het schoon.
- Plaats het filter terug en controleer of de afdichtring goed zit.
- Draai de toevoerslang stevig vast.
- Steek de stekker in het stopcontact en zet de waterkraan aan. Laat de druk zich opbouwen en controleer of de aansluiting waterdicht is.

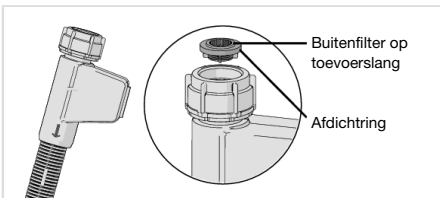

### Winteropslag/transport

Sla de vaatwasser vorstvrij op en vermijd transport over grote afstanden in zeer koude weersomstandigheden. Transporteer de vaatwasser rechtop of liggend op de achterzijde.

Voordat een gebruikte vaatwasser vervoerd gaat worden of voor langere tijd opgeslagen gaat worden, moet eerst het water uit de machine worden verwijderd.

# Problemen verhelpen



Foutmeldingen		Actie
<b>F10</b>	Te veel water	De afvoerpomp ontstoppen. Zie hoofdstuk <i>Onderhoud en reiniging</i> . Als het probleem zich blijft voordoen, neemt u contact op met het dichtstbijzijnde servicedienst.
<b>F11</b>	Fout waterafvoer	Zie "Er blijft water in de vaatwasser achter" onder "Probleem" in de onderstaande tabel. Als het probleem zich blijft voordoen, neemt u contact op met het dichtstbijzijnde servicedienst.
<b>F12</b>	Fout waterinlaat	Controleer of de waterkraan open staat. Controleer of het buitenfilter op de toevoerslang niet geblokkeerd is. Raadpleeg <i>De toevoerslang ontstoppen</i> in hoofdstuk <i>Onderhoud en reiniging</i> . Als het probleem aanhoudt, dient u contact op te nemen met de servicedienst.
<b>F40</b>	Lekkage inlaatklep	Draai de waterkraan dicht en neem contact op met de dichtstbijzijnde servicedienst.
<b>F41</b>	Fout element 1	Draai de waterkraan dicht. Haal de stekker uit het stopcontact en neem contact op met de dichtstbijzijnde servicedienst.
<b>F45</b>	Fout wisselklep	Neem contact op met de dichtstbijzijnde servicedienst.
<b>F52</b>	Waterniveau storing	Reinig het groffilter en het fijnfilter. Controleer of het buitenfilter op de toevoerslang niet geblokkeerd is. Als de problemen blijven terugkomen, neem dan contact op met de servicedienst.
<b>F54</b>	Te veel water	Draai de waterkraan dicht en neem contact op met de dichtstbijzijnde servicedienst. Om waterlekage buiten de vaatwasser te voorkomen, moet u de stekker niet uit het stopcontact halen voordat de waterkraan op de toevoerleiding is dichtgedraaid!
<b>F56</b>	Fout omwalspomp	Neem contact op met de dichtstbijzijnde servicedienst.
<b>F67</b>	Fout waterinlaat	Controleer of de waterkraan open staat. Controleer of het buitenfilter op de toevoerslang niet geblokkeerd is. Raadpleeg <i>De toevoerslang ontstoppen</i> in hoofdstuk <i>Onderhoud en reiniging</i> . Als het probleem aanhoudt, dient u contact op te nemen met de servicedienst.
<b>F68</b>	Fout BLDC afvoerpomp	Zie "Er blijft water in de vaatwasser achter" onder "Probleem" in de onderstaande tabel. Als het probleem zich blijft voordoen, neemt u contact op met het dichtstbijzijnde servicedienst.

Druk op een willekeurige knop om de foutmelding te wissen.

# Problemen verhelpen

Probleem	Mogelijke oorzaken	Actie
Het bedieningspaneel reageert niet wanneer erop wordt gedrukt.	Na het openen van de deur heeft u te snel op het bedieningspaneel gedrukt.	Wacht even en probeer het dan nogmaals.
	De deur is dicht.	Open de deur. Het bedieningspaneel reageert alleen op gebruik als de deur open is.
	Vuil op het bedieningspaneel.	Veeg af met een droge of enigszins vochtige doek.
	Het bedieningspaneel moet worden gekalibreerd.	Draai de waterkraan dicht. Haal de stekker uit het stopcontact en wacht 60 seconden. Steek vervolgens de stekker weer in het stopcontact en draai de waterkraan weer open.
Deur gaat niet dicht.	De korven zijn niet juist geplaatst.	Controleer of de korven correct horizontaal zijn geplaatst.
		Controleer of de vaat niet zodanig geplaatst is dat de korven niet op hun plek zitten.
	Het deurslot klikt niet op zijn plaats en vergrendelt niet.	Controleer het deurslot. Indien deze niet op zijn plaats klikt en vergrendelt, moet u de deur openen. Houd  Auto deur openen ingedrukt totdat het display begint af te tellen. Wacht tot het aftellen klaar is (60seconden). Sluit de deur. Controleer of het deurslot op zijn plaats klikt en vergrendelt.

# Problemen verhelpen

Probleem	Mogelijke oorzaken	Actie
De vaatwasser start niet.	 is niet ingedrukt.	Druk op  . Het display begint met aftellen.
	De deur is niet goed gesloten.	Controleer dit.
	U heeft de vaatwasser geopend om er meer vaat in te zetten terwijl er een programma loopt.	Sluit de deur en wacht. Na een tijdje gaat de vaatwasser door met het programma.
	Het deurslot is niet op zijn plaats geklikt en is niet vergrendeld.	Controleer het deurslot. Indien deze niet op zijn plaats klikt en vergrendelt, moet u de deur openen. Houd  Auto deur openen ingedrukt totdat het display begint af te tellen. Wacht tot het aftellen klaar is (60seconden). Sluit de deur. Controleer of het deurslot op zijn plaats klikt en vergrendelt.
	Controleer of de optie Uitgestelde start is geselecteerd.	Houd  drie seconden ingedrukt als u de optie Uitgestelde start wilt annuleren.
	De stekker zit niet in het stopcontact.	Controleer dit.
	Er is een zekering/onderbreker geactiveerd.	Controleer dit.

Probleem	Mogelijke oorzaken	Actie
De vaat is niet schoon.	De sproeiarmen draaien niet.	Controleer of de vaat de sproeiarmen niet blokkeert.
	Lagers van of gaten in de sproeiarmen geblokkeerd.	Maak de sproeiarmen schoon. Zie het hoofdstuk <i>Onderhoud en reiniging</i> .
	Ongeschikt vaatwasprogramma.	Selecteer een programma met een hoge temperatuur om vet te verwijderen van zeer vuile vaat, zoals Intensief 70°.
	Onjuiste dosis vaatwasmiddel.	Doseer afhankelijk van de waterhardheid. Als u veel te veel of veel te weinig vaatwasmiddel gebruikt, zullen de vaatwasresultaten tegenvallen.
	Oud vaatwasmiddel. Vaatwasmiddel is een beperkt houdbaar product.	Vermijd grote verpakkingen.
	De vaat is onjuist geladen.	Plaats geen grote schalen of soortgelijke voorwerpen over porselein. Zet geen zeer hoge glazen in de hoeken van de korven. Zie hoofdstuk <i>Inruimen van de vaatwasser</i> .
	Glazen en kopjes zijn tijdens het programma omgevallen.	Plaats de vaat zodanig dat deze goed blijft staan.
	De filters zijn verstopt.	Reinig het groffilter en het fijnfilter.
	De filters zitten niet goed.	Controleer of de filters correct zijn gemonteerd. Zie hoofdstuk <i>Onderhoud en reiniging</i> .
Stop afvoerpomp niet aanwezig.	Controleer of de gele stop afvoerpomp rechts in de onderste afvoer op zijn plaats zit. Zie hoofdstuk <i>Onderhoud en reiniging</i> .	



# Problemen verhelpen

Probleem	Mogelijke oorzaken	Actie
Vlekken op roestvrij staal of zilver.	Bepaalde voedingsmiddelen zoals mosterd, mayonaise, citroen, azijn, zout en dressings kunnen vlekken veroorzaken op roestvrij staal als u ze te lang laat zitten.	Spoel dit soort etensresten af als u de vaatwasser niet onmiddellijk start. Overweeg 1h 65° met de optie Speed wash.
	Alle roestvrij stalen voorwerpen kunnen vlekken op zilveren voorwerpen veroorzaken, indien deze met elkaar in contact komen tijdens het vaatwassen. Aluminium kan ook vlekken op de vaat veroorzaken.	Om aanslag en doffe plekken te vermijden moet vaat van verschillende metalen, zoals zilver, roestvrij staal en aluminium gescheiden worden.
Vlekken of waas op het serviesgoed.	Onjuiste dosering glansspoelmiddel.	Zie het hoofdstuk <i>Instellingen</i> .
	De instelling TAB is geactiveerd en een alles-in-één vaatwasmiddel met onvoldoende droogvermogen is gebruikt.	Ga over op alles-in-één vaatwasmiddel of deactiveer de instelling TAB en vul zout en apart glansspoelmiddel bij. Zie Glansspoelmiddel in hoofdstuk <i>Instellingen</i> .
	Zoutreservoir leeg.	Vul zout bij. Zie het hoofdstuk <i>Voor de eerste afwas</i> .
	Onjuist ingestelde waterontharder.	Zie Waterhardheid in hoofdstuk <i>Instellingen</i> .
	De waterontharder lekt zout.	Controleer of het deksel van het zoutreservoir goed vastzit. Neem anders contact op met de dichtstbijzijnde servicedienst.
Er zit een kleverige witte of blauwe film op het serviesgoed.	Een te hoge temperatuur en/of te veel vaatwasmiddel kan intekeningen veroorzaken op kristal. Dit kan helaas niet verholpen, maar alleen voorkomen worden!	Was kristal af op een lage temperatuur en met een bescheiden dosis vaatwasmiddel. Neem contact op met de fabrikant van het vaatwasmiddel.
	Dosering glansspoelmiddel te hoog.	Verlaag de dosering. Zie het hoofdstuk <i>Instellingen</i> . Als u zeer zacht water heeft, is het wellicht aan te raden om het glansspoelmiddel te verdunnen met 50:50 water.
Vlekken na het wassen.	Lipstick- en thee/koffievlekken kunnen moeilijk te verwijderen zijn.	Gebruik een vaatwasmiddel met een bleekmiddel.

# Problemen verhelpen

Probleem	Mogelijke oorzaken	Actie
Resten vaatwasmiddel in het vaatwasmiddelbakje na het afwassen.	Het vaatwasmiddelbakje was vochtig toen het vaatwasmiddel erin werd gedaan.	Het vaatwasmiddelbakje moet droog zijn wanneer het vaatwasmiddel erin wordt gedaan.
	Het vaatwasmiddelbakje was geblokkeerd.	Controleer of er geen vaat is die ervoor zorgt dat het vaatwasmiddelbakje niet open kan.
Ratelend geluid tijdens het vaatwassen.	De vaat is niet goed geladen of de sproeiarmen draaien niet.	Controleer of het serviesgoed stevig staat. Laat de sproeiarmen ronddraaien om te controleren of deze kunnen draaien.
Er blijft water in de vaatwasser achter.	De filters zijn verstopt.	Reinig het groffilter en het fijnfilter.
	De filters zitten niet goed.	Controleer of de filters correct zijn gemonteerd. Zie hoofdstuk <i>Onderhoud en reiniging</i> .
	Vuil in de afvoerpomp.	Reinig de afvoerpomp. Zie het hoofdstuk <i>Onderhoud en reiniging</i> .
	Stop afvoerpomp niet aanwezig.	Controleer of de gele stop afvoerpomp rechts in de onderste afvoer op zijn plaats zit. Zie hoofdstuk <i>Onderhoud en reiniging</i> .
	Knik in de afvoerslang.	Controleer of er geen knikken of scherpe bochten in de slang zitten.
	Verstopte afvoerslang.	Ontkoppel de afvoerslang bij de aansluiting op de sifon van de gootsteen. Controleer of er geen vuil vastzit en of de aansluiting een binnendiameter heeft van ten minste 14 mm.
Vieze geur in de vaatwasser.	Vuil rond de afdichtingen en in de hoeken	Reinig met een afwasborstel en een weinig schuimend schuurmiddelen.
	Er zijn gedurende lange tijd programma's geselecteerd met een lage temperatuur.	Draai één- of tweemaal per maand een programma met een hoge temperatuur. Of draai een zelfreinigingsprogramma. Zie Zelfreiniging in het hoofdstuk <i>Vaatwasser gebruiken</i> .

# Problemen verhelpen

Probleem	Mogelijke oorzaken	Actie
Vetafzettingen in de vaatwasser.	Er zijn gedurende lange tijd programma's geselecteerd met een lage temperatuur.	Selecteer een programma met een hoge temperatuur om vet te verwijderen van zeer vuile vaat, zoals Intensief 70°. Of draai een zelfreinigend programma. Zie Zelfreiniging in het hoofdstuk <i>Vaatwasser gebruiken</i> .
De vaat is niet voldoende droog.	De optie  Auto deur openen is niet geactiveerd.	Activeer de optie  Auto deur openen.
	De vaatwasser is niet volledig geladen.	Laad de vaatwasser volledig.
	Glansspoelmiddel moet worden bijgevoerd of de dosering is te laag ingesteld.	Vul glansspoelmiddel bij of verhoog de doseringsinstelling van het glansspoelmiddel.
	De instelling TAB is geactiveerd en een alles-in-één vaatwasmiddel met onvoldoende droogvermogen is gebruikt.	Ga over op alles-in-één vaatwasmiddel of deactiveer de instelling TAB en vul zout en apart glansspoelmiddel bij. Zie Glansspoelmiddel in hoofdstuk <i>Instellingen</i> .

Het is belangrijk dat u de onderstaande instructies en aanwijzingen goed doorleest en opvolgt. Voer de installatie en aansluiting uit volgens de afzonderlijke installatievoorschriften.

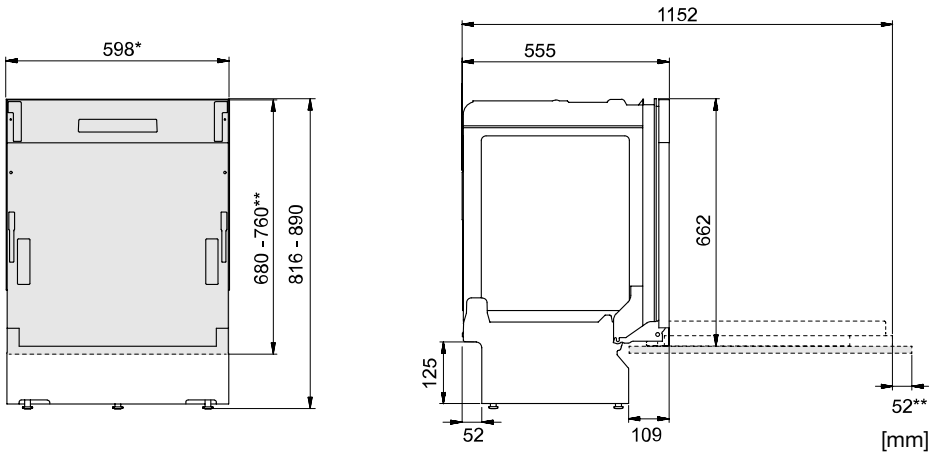

\*Verwijder de plastic strips als de afmeting van de uitsparing 596 -598 mm is.  
Wees voorzichtig! De randen kunnen scherp zijn. Draag beschermende handschoenen!

\*\* Lengte van het front.

Front met sleepdeur functie, dit houdt in dat het front naar boven/buiten schuift wanneer de vaatwasser wordt geopend.

*Nominale afmetingen. Werkelijke afmetingen kunnen variëren.*

## Veiligheidsinstructies

- Aansluitingen op elektriciteit, water en afvoer moeten door een erkende vakman worden uitgevoerd.
- Volg altijd de geldende voorschriften op voor water, afvoer en elektriciteit.
- Wees voorzichtig tijdens de installatie! Draag beschermende handschoenen! Voer de installatie uit met minimaal twee personen.
- Plaats een lekbak op de vloer onder de vaatwasser om schade door waterlekage te voorkomen.
- Voordat u de vaatwasser op zijn plaats schroeft, dient u deze te testen door het 1h 65°-programma met de Speed wash-optie te draaien. Controleer of de vaatwasser zich met water vult en dit weer afvoert. Controleer ook of er geen aansluitingen lekken.

### WAARSCHUWING!

Draai de watertoevoer dicht wanneer u bezig bent met de installatie van de vaatwasser!

Bij werkzaamheden moet de stekker uit het stopcontact worden getrokken of moet de stroom worden uitgeschakeld!

## Instellingen

- De afmetingen van de uitsparing en aansluitingen vindt u in de separate installatievoorschriften. Controleer of alle afmetingen kloppen voordat u met installeren begint. Let op dat de hoogte van het front aangepast kan worden aan andere uitrusting.
- Zorg dat de ondergrond waarop de vaatwasser wordt geplaatst stevig is. Stel de voetjes zo af dat de vaatwasser waterpas staat.
- Indien de vaatwasser is ingebouwd, moet het aangrenzende keukenmeubilair bestand zijn tegen condens van de vaatwasser.
- Bevestig de beschermende folie onder het werkblad en rond de rand. De functie van de beschermende folie is om het werkblad te beschermen tegen vocht. (De beschermende folie zit in de meegeleverde plastic zak.)
- Controleer of de machine zo is geïnstalleerd dat de deur zonder problemen open gaat, anders kan het zijn dat het deurslot niet goed werkt.
- Houd er rekening mee dat de deurveren mogelijk opnieuw afgesteld moeten worden wanneer een afdekdeur is gemonteerd. Pas de linker en rechter deurveren gelijkmatig aan totdat de deur weer in balans is.

## Afvoeraansluiting

De vaatwasser is geschikt voor installatie in een verhoogde uitsparing (ten behoeve van een ergonomische werkhoogte). Dit betekent dat de vaatwasser zo geplaatst kan worden dat de afvoerslang naar een lager niveau loopt dan de onderkant van de vaatwasser, bijvoorbeeld door deze direct naar een afvoerput te leiden.

De afvoerslang kan ook worden aangesloten op een aansluitnippel op de sifon van de gootsteen. Deze aansluitnippel moet een inwendige diameter hebben van minimaal 14 mm.

De afvoerslang mag worden uitgeschoven tot maximaal 3 m (de totale lengte van de afvoerslang mag niet meer zijn dan 4,5 m). Eventuele koppelingen en aansluitbuizen moeten een binnendiameter hebben van minimaal 14 mm.

Geen enkel onderdeel van de afvoerslang mag meer dan 950 mm boven de onderkant van de vaatwasser uitkomen.

Zet de afvoerslang vast met een slangenklem. Zorg ervoor dat de afvoerslang niet geknikt is.

## Aansluiting op watertoevoer

Gebruik uitsluitend de bij de vaatwasser meegeleverde toevoerslang. Gebruik geen oude slangen of andere reserveslangen.

De toevoerleiding moet worden voorzien van een waterkraan (afsluitkraan). De waterkraan moet goed toegankelijk zijn, zodat het water kan worden afgesloten als de vaatwasser verplaatst moet worden.

Wanneer de installatie eenmaal klaar is, kan de waterkraan worden opgedraaid. Wacht even tot de waterdruk zich heeft opgebouwd. Controleer of de aansluiting waterdicht is.

### **Aansluiting op koudwatertoevoer**

Sluit de vaatwasser aan op de koudwatertoevoer indien het gebouw wordt verwarmd met olie, elektriciteit of gas.

## Aansluiting op warmwatertoevoer

Sluit de vaatwasser aan op de warmwatertoevoer (max. 70 °C) indien het gebouw wordt verwarmd met een energiezuinige warmtebron zoals stadsverwarming, zonne-energie of geothermische energie. De keuze van een warmwateraansluiting verlaagt het energieverbruik van de vaatwasser.

### LET OP!

Overschrijd de toegestane temperatuur van het toegevoerde water niet. Diverse materialen in bepaald kookgerei kunnen niet tegen hoge temperaturen. Zie *Breekbare vaat* in hoofdstuk *Inruimen van de vaatwasser*.

## Elektrische aansluiting

Informatie over de elektrische aansluiting vindt u op het typeplaatje. Deze specificatie moet overeenkomen met de stroomvoorziening.

De vaatwasser moet op een geaard stopcontact aangesloten zijn.

De wandcontactdoos moet buiten het installatiegebied worden geplaatst, zodanig dat deze na het plaatsen van de vaatwasser eenvoudig toegankelijk is. Maak geen gebruik van een verlengsnoer!



Lees het hoofdstuk *Problemen verhelpen* voordat u contact opneemt met het servicecentrum. Als u een probleem hebt ondervonden dat u niet kunt oplossen, neem dan contact op met uw dichtstbijzijnde servicecentrum voor professionele hulp, zie [www.atag.nl](http://www.atag.nl) / [www.atag.be](http://www.atag.be). Op onze website staat informatie over de beschikbare reserveonderdelen en wat u zelf kunt repareren.

Wanneer u contact opneemt moet u de gegevens verstrekken die op het typeplaatje staan alsmede het artikelnummer (1) en het serienummer (2).

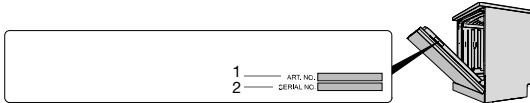
Houd er rekening mee dat niet-professionele reparaties de veiligheid van de gebruiker in gevaar kunnen brengen en van invloed kunnen zijn op de garantie.



## Aantal programmacycli

Houd  en  gedurende 3 seconden ingedrukt om Aantal programmacycli op het display te tonen.

(Als de vaatwasser meer dan 999 cycli heeft voltooid, wordt het aantal duizenden weergegeven, gevolgd door het aantal cycli tot 999. Bijvoorbeeld: 1234 cycli wordt als 001 getoond, gevolgd door 234.)

# Technische gegevens en energielabel

## Technische gegevens

Hoogte:	816-890 mm
Breedte:	598 mm
Diepte:	555 mm
Gewicht:	30 kg <sup>1)</sup>
Aantal standaard plaatsinstellingen:	14 <sup>2)</sup>
Waterdruk:	0,03-1,0 MPa
Elektrische aansluiting:	Zie typeplaatje.
Nominaal vermogen:	Zie typeplaatje.

<sup>1)</sup> Het gewicht kan verschillen door verschillen in de specificatie.

<sup>2)</sup> Conform de standaard EN 60436.

## Informatie voor consumenten

Informatie over uw apparaat kunt u vinden op [www.atag.nl](http://www.atag.nl) / [www.atag.be](http://www.atag.be) en in de European Product Registry for Energy Labelling-database (EPREL). Scan de QR-code op het energielabel dat met de vaatwasser is meegeleverd (of ga naar <https://eprel.ec.europa.eu> en zoek op de modelnaam).

## Informatie voor testinstituut

Informatie over dit product is te vinden in de European Product Database for Energy Labelling (Europese productdatabase voor energielabels), EPREL, en kan ook per e-mail worden [dishwashers@appliance-development.com](mailto:dishwashers@appliance-development.com) besteld.

De aanvraag moet de gegevens bevatten die op het typeplaatje staan alsmede het artikelnummer (1), het serienummer (2) en de modelnaam (3).

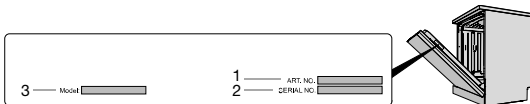

## Verklaring van conformiteit

Wij verklaren hierbij dat onze producten voldoen aan de relevante Europese richtlijnen en de vereisten van de relevante normen.

# ATAG

[www.atag.nl](http://www.atag.nl) • [www.atag.be](http://www.atag.be)



879111-a7

*Wij behouden ons het recht voor wijzigingen aan te brengen.*

# ATAG

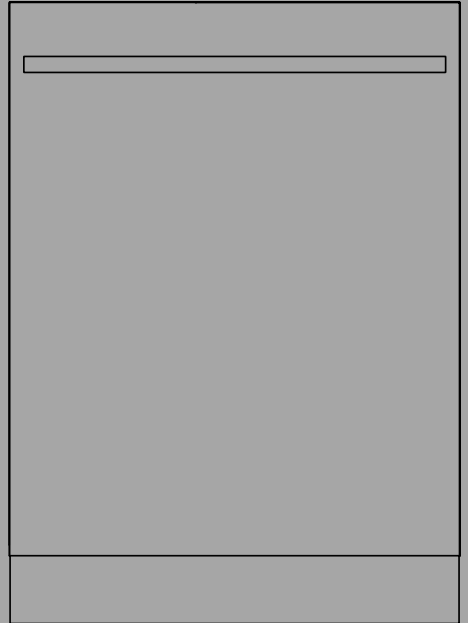

---

## NOTICE D'UTILISATION

Lave-vaisselle

FR

VA2214MP

# Tables des matières

<b>Votre lave-vaisselle</b> .....	<b>3</b>	Des résultats de séchage optimaux .....	19
<b>Consignes de sécurité</b> .....	<b>4</b>	Déchargement du lave-vaisselle .....	20
Installation .....	5	<b>Tableau des programmes</b> .....	<b>21</b>
Protection antidébordement .....	5	<b>Réglages</b> .....	<b>22</b>
Emballage .....	5	<b>Entretien et maintenance</b> .....	<b>24</b>
Élimination .....	5	Ajouter du liquide de rinçage .....	24
Symboles sur l'appareil .....	6	Ajoutez du sel .....	24
<b>Avant le premier lavage</b> .....	<b>7</b>	Nettoyer le filtre .....	25
1. Dureté de l'eau .....	7	Nettoyage des bras gicleurs .....	25
2. Réglages de base .....	8	Nettoyage de l'extérieur du lave-vaisselle ....	26
Ajouter du liquide de rinçage .....	8	<b>CLn</b> - Lancez le programme Auto-net-	
Ajoutez du sel .....	8	toyage .....	26
<b>Lavage plus écologique</b> .....	<b>10</b>	Éliminez les blocages .....	26
Économie d'énergie et d'eau .....	10	Stockage hivernal/Transport .....	27
<b>Chargement du lave-vaisselle</b> .....	<b>11</b>	<b>Dépannage</b> .....	<b>28</b>
Vaisselle fragile .....	11	<b>Installation</b> .....	<b>35</b>
Le chargement affecte les résultats .....	11	Consignes de sécurité .....	35
Les paniers du lave-vaisselle .....	11	Installation .....	36
Panier supérieur .....	11	Branchement à la canalisation des eaux	
Panier inférieur .....	13	usées .....	36
Panier à couverts .....	13	Branchement à l'arrivée d'eau .....	36
<b>Utilisation du lave-vaisselle</b> .....	<b>15</b>	Raccordement électrique .....	37
Ajoutez le détergent .....	15	<b>Service après-vente</b> .....	<b>38</b>
Marche/Arrêt .....	16	Nombre de cycles de programme .....	38
Sélection du programme .....	16	<b>Données techniques et performances</b>	
Sélection des options .....	17	<b>énergétiques</b> .....	<b>39</b>
Départ/Stop .....	18	Données techniques .....	39
Voyant d'état .....	19	Informations pour les consommateurs .....	39
Si vous souhaitez ajouter de la vaisselle .....	19	Informations pour le laboratoire d'essais .....	39
Panne de courant .....	19	Déclaration de conformité .....	39
Une fois le programme terminé .....	19		

# Votre lave-vaisselle

Installez le lave-vaisselle, voir chapitre *Installation*. Ouvrez ensuite la porte et appuyez sur ①.

La première fois que vous allumez le lave-vaisselle, il est important que vous choisissiez les bons réglages pour obtenir de bons résultats de lavage. Voir le chapitre *Avant le premier lavage*.

Marche/Arrêt

Départ/Stop





Afficheur

## Programmes

-  Auto 45-65°
- eco Eco 55°
-  1h 65°
-  Intensif 70°
-  Verre 40°
-  Hygiène 70°
-  Nuit 55°
-  Rapide 35°

## Options

-  Départ différé
-  Lavage rapide
-  Ouvert. aut. de porte

## Programmes spéciaux

-  Auto-nettoyage

## Informations affichées

Voir le chapitre *Entretien et maintenance*.

 Ajouter du liquide de rinçage

 Ajoutez du sel

**CLn** Lancez le programme Auto-nettoyage

## REMARQUE

Le panneau de commande ne réagit à l'utilisation que lorsque la porte est ouverte.

## Consignes de sécurité

- Lisez attentivement le mode d'emploi et conservez-le en lieu sûr !
- Nombre de couverts standards : 14
- N'utilisez jamais le lave-vaisselle pour un usage autre que ceux spécifiés dans ce mode d'emploi.
- Ne chargez pas la porte ou les paniers du lave-vaisselle avec autre chose que de la vaisselle.
- Ne laissez jamais la porte du lave-vaisselle ouverte, car quelqu'un pourrait trébucher dessus. Poussez les paniers pour les rentrer afin que le lave-vaisselle ne risque pas de basculer.
- Utilisez uniquement du détergent pour lave-vaisselle !
- Cette machine peut être utilisée par des enfants à partir de 8 ans et des personnes aux capacités physiques ou mentales réduites, souffrant de pertes de mémoire ou des personnes manquant d'expérience et de connaissances. Ces personnes doivent utiliser la machine sous surveillance ou disposer d'instructions appropriées sur la manière de l'utiliser et comprendre les éventuels risques encourus. Le nettoyage de la machine ne doit pas être effectué par des enfants sans surveillance.
- Le cordon d'alimentation endommagé ne doit être remplacé que par le service après-vente du fabricant ou par une personne possédant les mêmes qualifications professionnelles.
- Utilisez uniquement le lave-vaisselle pour nettoyer la vaisselle dans des environnements de type ménager. Tout autre usage est interdit.
- Ne placez jamais de la vaisselle contenant des résidus de solvant dans le lave-vaisselle, car cela présenterait des risques d'explosion. Ne mettez pas non plus au lave-vaisselle des plats contenant des cendres, de la cire ou des lubrifiants.
- Surveillez les enfants. Ne les laissez pas utiliser le lave-vaisselle ou jouer avec. Soyez particulièrement vigilant lorsque la porte est ouverte car il peut rester du détergent à l'intérieur ! Démarrez toujours le lave-vaisselle immédiatement après avoir ajouté le détergent.

## ATTENTION !

Les couteaux et autres objets pointus doivent être pointés vers le bas dans le panier à couverts ou posés à l'horizontale dans les autres paniers.

## ATTENTION !

Les enfants doivent être surveillés : le détergent pour lave-vaisselle est corrosif !

## Installation

Voir le chapitre *Installation*.

## Protection antidébordement

La protection antidébordement commence à pomper l'eau hors de la machine et coupe l'arrivée d'eau si le niveau d'eau dans le lave-vaisselle dépasse la norme. Si la protection antidébordement est déclenché, F54 (Trop d'eau admise) apparaît sur l'afficheur. Fermez le robinet d'eau et contactez votre service après-vente le plus proche. (Pour éviter les fuites d'eau à l'extérieur du lave-vaisselle, ne débranchez pas la fiche de la prise murale tant que le robinet d'arrivée d'eau n'a pas été fermé !)

## Emballage

L'emballage extérieur protège le produit pendant le transport. Le matériau d'emballage est recyclable. Séparez les différents matériaux d'emballage pour réduire l'utilisation des matières premières et les déchets. Votre concessionnaire peut récupérer l'emballage pour le recycler ou vous diriger vers le centre de recyclage le plus proche. L'emballage est composé des éléments suivants :

- Carton ondulé fabriqué jusqu'à 100 % en matières recyclées.
- Polystyrène expansé (EPS) sans chlore ou fluor ajouté.
- Supports en bois non traité.
- Plastique de protection en polyéthylène (PE).

## Élimination

Le lave-vaisselle est fabriqué et marqué en vue d'un recyclage. Lorsque le lave-vaisselle atteint le terme de sa durée de vie utile, il doit immédiatement être rendu inutilisable. Tirez le câble d'alimentation et coupez-le aussi court que possible.

Contactez les autorités locales pour connaître le lieu et la méthode de recyclage adéquats pour le lave-vaisselle.

# Consignes de sécurité

## Symboles sur l'appareil



Lisez le mode d'emploi.



Recyclez en tant que déchet électrique.

**CE** Approuvé conformément aux directives pertinentes de l'UE.

## 1. Dureté de l'eau

Pour de bons résultats de lavage, le lave-vaisselle doit fonctionner avec de l'eau douce (eau contenant peu de minéraux). L'eau calcaire laisse un dépôt blanc sur la vaisselle et le lave-vaisselle.

### Contrôle de la dureté de l'eau

La dureté de l'eau est spécifiée à l'aide des degrés allemands de dureté de l'eau (°dH), des degrés français de dureté de l'eau (°fH), des degrés anglais de dureté de l'eau (°eH) ou des millimoles par litre (mmol/l).

Si la dureté de l'eau d'alimentation est supérieure à 5 °dH (9°fH / 6°eH / 0,9 mmol/l), l'eau doit être adoucie. Ce processus est effectué automatiquement par l'adoucisseur d'eau intégré. Pour que l'adoucisseur fonctionne de façon optimale, ses réglages doivent être ajustés en fonction de la dureté de l'eau d'alimentation. Une fois les réglages de l'adoucisseur d'eau effectués, ajoutez des doses de lessive et de produit de rinçage adaptées à l'eau douce.

Vérifiez la dureté de l'eau auprès de votre réseau de distribution.

Notez la dureté de l'eau : \_\_\_\_\_

°dH	°fH	°eH	mmol/l	Réglage recommandé
0-5	0-9	0-6	0,0-0,9	4:00
6-8	10-14	7-10	1,0-1,4	4:01
9-11	15-20	11-14	1,5-2,0	4:02
12-14	21-25	15-18	2,1-2,5	4:03
15-19	26-34	19-24	2,6-3,4	4:04
20-24	35-43	25-30	3,5-4,3	4:05
25-29	44-52	31-36	4,4-5,2	4:06
30-39	53-70	37-49	5,3-7,0	4:07
40-49	71-88	50-61	7,1-8,8	4:08
50	89	62	8,9	4:09

Si la dureté de l'eau dépasse 50°dH (89°fH / 62°eH / 8,9 mmol/l), nous vous recommandons de brancher un adoucisseur d'eau externe.

### Augmentation de la consommation pendant la régénération

L'adoucisseur d'eau intégré du lave-vaisselle est régulièrement régénéré afin de conserver sa fonction. La régénération prolonge le programme de lavage et augmente la consommation d'énergie et d'eau. La fréquence de régénération de l'adoucisseur d'eau du lave-vaisselle dépend du réglage sélectionné.

Exemple : Si le programme Eco 55° est exécuté avec une dureté de l'eau de 14°dH (25°fH / 18°eH / 2,5 mmol/l), l'adoucisseur d'eau est régénéré à intervalles réguliers (après 7 cycles de lavage), la consommation d'énergie augmente de 0,015 kWh, la consommation d'eau augmente de 2,3 litres et la durée du programme est prolongée de 3 minutes. La régénération a lieu pendant le lavage principal du programme.

# Avant le premier lavage

## ⚠ ATTENTION !

L'eau calcaire laisse un dépôt blanc sur la vaisselle et à l'intérieur du lave-vaisselle. Il est donc important que vous sélectionniez le réglage correct pour l'adoucisseur d'eau ! Voir Dureté de l'eau dans le chapitre *Réglages*.

N'utilisez jamais le lave-vaisselle avec un compartiment à sel vide si la dureté de l'eau d'alimentation dépasse 5°dH (9°FH / 6°eH / 0,9 °fH).

## 2. Réglages de base

La première fois que vous allumez le lave-vaisselle, il est important que vous choisissiez les bons réglages pour obtenir de bons résultats de lavage. Voir page 22.

Configuration :

- Produit de rinçage
- Dureté de l'eau
- TAB (Détergent Tout-en-1)

## 3. ✨ Ajouter du liquide de rinçage

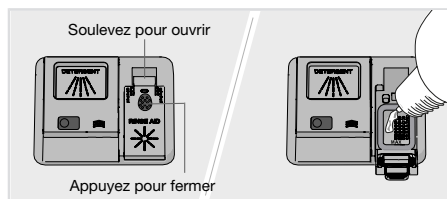

Le séchage est plus rapide et le résultat meilleur si vous utilisez un produit de rinçage. Vous pourrez également obtenir un meilleur résultat de lavage de la vaisselle et des plats impeccables et sans taches.

Remplissez le compartiment de liquide de rinçage avec un produit de rinçage si vous avez sélectionné Produit de rinçage 3:01 - 3:05.

1. Ouvrez le couvercle du compartiment du liquide de rinçage.
2. Ajoutez avec précaution du produit de rinçage jusqu'au niveau portant la marque **MAX**.
3. Essuyez les éventuelles éclaboussures de liquide de rinçage autour du compartiment.
4. Fermez solidement le couvercle.

Lorsque la quantité de produit de rinçage est insuffisante, le symbole s'allume sur l'afficheur.

## 4. ⚙ Ajoutez du sel

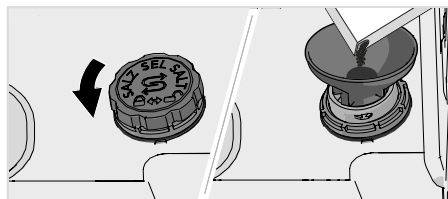

Pour une alimentation en eau d'une dureté supérieure à 5 °dH (9 °fH / 6 °eH / 0,9 mmol/l), remplir de sel.

Ajoutez du sel dans le compartiment à sel si vous avez sélectionné Dureté de l'eau 4:01 - 4:09.

# Avant le premier lavage

1. Retirez le couvercle du compartiment à sel en le faisant tourner dans le sens inverse des aiguilles d'une montre.
2. Placez l'entonnoir fourni avec le lave-vaisselle dans le trou d'appoint du compartiment à sel. Avant de laver pour la première fois, versez environ 1 l d'eau. (L'eau n'est nécessaire que la première fois.)
3. Ajoutez suffisamment de sel pour remplir le compartiment à sel (max. 750 grammes). Utilisez du sel spécial pour lave-vaisselle.
4. Retirez l'excédent de sel et tournez le couvercle dans le sens des aiguilles d'une montre jusqu'à ce qu'il soit en position fermée.

Lorsque la quantité de sel est insuffisante, le symbole s'allume sur l'afficheur.

## ATTENTION !

Pour éviter le risque de taches de rouille, lancez un programme de lavage immédiatement après avoir ajouté du sel.

# Lavage plus écologique

## Économie d'énergie et d'eau

Lors de l'utilisation du lave-vaisselle dans une résidence, la consommation d'énergie et d'eau est généralement moindre que pour le lavage de la vaisselle à la main .

### Ne rincez pas à l'eau courante



Ne rincez pas la vaisselle sous le robinet car cela augmente la consommation d'énergie et d'eau. Éliminez simplement un maximum de restes de nourriture avant de charger le lave-vaisselle.

### Choisissez un détergent vert

Lisez la déclaration relative à la protection de l'environnement sur l'emballage !

Une quantité excessive de détergent, de produit de rinçage et de sel peut nuire à l'efficacité du lavage et entraîne également un impact plus important sur l'environnement.

### Utilisez le lave-vaisselle lorsqu'il est complètement chargé

Pour économiser de l'énergie et de l'eau, attendez que le lave-vaisselle soit plein avant de lancer un programme (voir le nombre de couverts standard). Utilisez le programme  1h 65° avec l'option  Lavage rapide pour rincer la vaisselle en cas d'odeurs désagréables.

### Utilisez des programmes à basse température

Si la vaisselle n'est pas très sale, vous pouvez choisir un programme utilisant une température plus basse.

### Sélectionnez le programme de lavage – Eco 55°

Ce programme est approprié pour le lavage de vaisselle normalement sale et présente la meilleure efficacité en termes de consommation combinée d'énergie et d'eau. Ce programme est utilisé pour évaluer la conformité à la législation de l'UE concernant l'écoconception.

Le programme de lavage est conçu pour laver avec efficacité en utilisant aussi peu d'énergie et d'eau que possible. Le programme lave à basse température pendant un long moment.

### Sélectionnez l'option – Ouverture automatique de la porte

Vous obtiendrez un programme de lavage plus court et de meilleurs résultats de séchage si vous utilisez l'option  Ouverture automatique de la porte qui ouvre automatiquement la porte du lave-vaisselle. Attendez que le lave-vaisselle indique que le programme est terminé et que la vaisselle ait refroidi avant de décharger le lave-vaisselle. (Si le lave-vaisselle est encastré, les meubles adjacents doivent être résistants à la condensation émise par le lave-vaisselle.)

### Raccordez à l'arrivée d'eau froide

Branchez le lave-vaisselle sur l'arrivée d'eau froide si le bâtiment est chauffé au fioul, à l'électricité ou au gaz.

### Raccordement à l'eau chaude

Branchez le lave-vaisselle sur l'arrivée d'eau chaude (max. 70 °C) si le bâtiment utilise un chauffage écoénergétique tel que le chauffage urbain, l'énergie solaire ou géothermique. Un raccordement à l'eau chaude réduit la consommation d'électricité du lave-vaisselle.

## REMARQUE

Ne dépassez pas la température autorisée de l'arrivée d'eau. Certains matériaux utilisés dans certains ustensiles de cuisson ne résistent à une chaleur élevée. Voir *Vaisselle fragile* dans le chapitre *Chargement du lave-vaisselle*.

## Vaisselle fragile

Certains ustensiles ne sont pas lavables au lave-vaisselle. Il peut y avoir plusieurs raisons à cela. Certains matériaux ne peuvent supporter une chaleur trop élevée, d'autres risquent d'être endommagés par la lessive pour lave-vaisselle.

Faites preuve de prudence avec, par exemple, les objets faits à la main, les décorations fragiles, le cristal/la verrerie, les objets en argent, cuivre, étain, aluminium, bois et plastique. Recherchez le marquage « Lavable en lave-vaisselle ».

## Le chargement affecte les résultats

Chargez soigneusement la vaisselle afin d'obtenir les meilleurs résultats de lavage et de séchage avec une consommation minimale d'énergie et d'eau. Donnez à votre lave-vaisselle les meilleures conditions possibles pour atteindre et laver toutes les surfaces et pour sécher la vaisselle aussi efficacement que possible.

- Toutes les surfaces sales doivent être orientées vers l'intérieur et vers le bas !
- Ne placez pas les plats les uns sur les autres ou les uns dans les autres.
- Placez les articles incurvés, tels que les tasses, de sorte que l'eau de rinçage puisse s'écouler. Cela est également important pour les objets en plastique.
- Vérifiez que les petits objets ne risquent pas de tomber à travers le panier du lave-vaisselle ; placez-les dans le panier à couteaux.

## Les paniers du lave-vaisselle

Le lave-vaisselle est équipé d'un panier supérieur et d'un panier inférieur avec panier à couverts.

*L'apparence des paniers peut varier en fonction de la configuration du lave-vaisselle.*

## Panier supérieur

Placez les verres, les tasses, les bols, les petites assiettes et les soucoupes dans le panier supérieur. Toutes les surfaces sales doivent être orientées vers l'intérieur et vers le bas ! Placez les verres à pied sur le support pour verres à pied et les couteaux dans le porte-couteaux sur la droite.

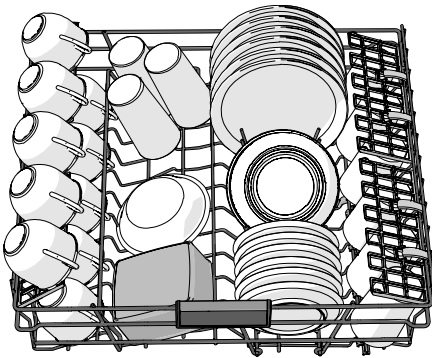

# Chargement du lave-vaisselle

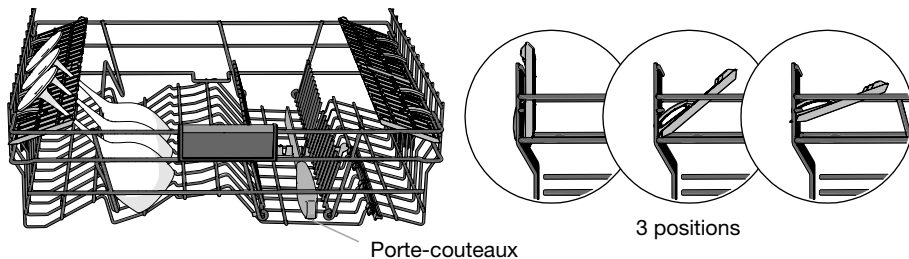

## Élévation et abaissement du panier supérieur

1. Sortez le panier supérieur.
2. Saisissez les côtés du panier supérieur des deux mains et soulevez-le.
3. Si le panier supérieur est soulevé alors qu'il était en position supérieure, il tombera en position inférieure.

Notez que les deux côtés du panier doivent toujours être réglés à la même hauteur.

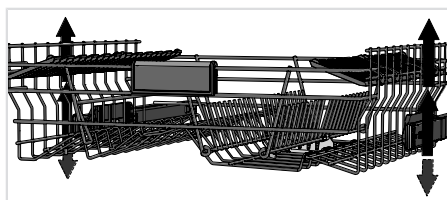

## Picots à assiettes réglables

Vous pouvez rabattre les picots à assiettes réglables pour faciliter le chargement des casseroles, saladiers et verres.



## Panier inférieur

Placez les assiettes, les petites assiettes, les plats de service, les casseroles et les couverts (dans le panier à couverts) dans le panier inférieur.

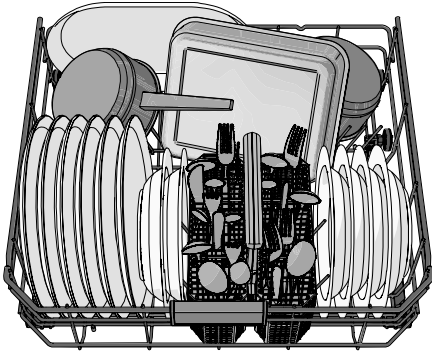

### Picots à assiettes réglables

Vous pouvez rabattre les picots à assiettes réglables pour faciliter le chargement des casseroles et saladiers.

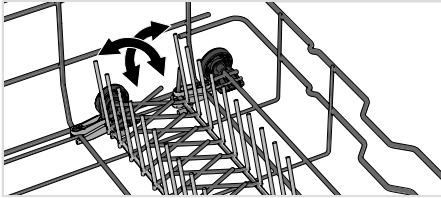

## Panier à couverts

Placez les couverts manches tournés vers le bas, à l'exception des couteaux et espacez-les autant que possible. Vérifiez que les cuillères ne soient pas collées entre elles.

Placez le panier à couverts dans le panier inférieur.

### Panier à couverts avec couvercle

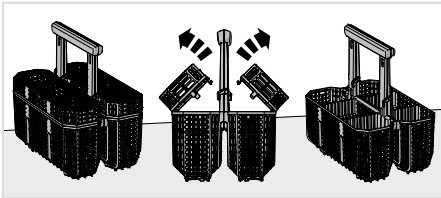

Le couvercle du panier à couverts peut être retiré.

# Chargement du lave-vaisselle

## Panier à couverts flexible

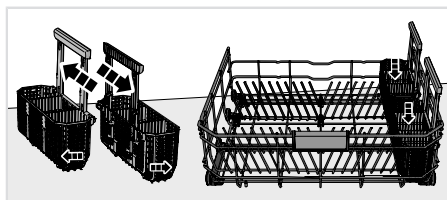

Le panier à couverts est flexible et peut être séparé en deux parties, qui peuvent ensuite être fixées sur le côté du panier inférieur.

## REMARQUE

Vérifiez que les bras gicleurs peuvent tourner.

## Ajoutez le détergent

Suivez les instructions figurant sur l'emballage du détergent. Ce lave-vaisselle est équipé d'un adoucisseur d'eau. Il convient donc d'utiliser des doses de détergent et de produit de rinçage adaptées à l'eau douce.

Une quantité excessive de détergent peut nuire à l'efficacité du lavage et entraîne également un impact plus important sur l'environnement.

### Compartment à détergent

Le compartiment pour détergent doit être sec quand vous ajoutez du détergent.

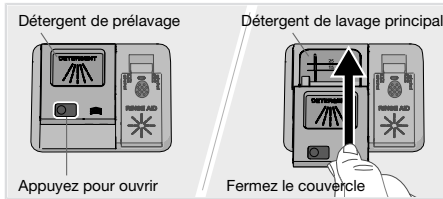

Si du détergent pour lave-vaisselle en poudre ou liquide est utilisé, ajoutez une petite quantité de détergent dans le compartiment pour détergent de pré-lavage.

## REMARQUE

Utilisez uniquement du détergent pour lave-vaisselle ! N'utilisez pas de lessive liquide pour le linge car la mousse qui se forme empêche le lave-vaisselle de fonctionner correctement.

### Détergent Tout-en-1

Il existe de nombreux types de détergents Tout-en-1 sur le marché. Lisez attentivement les instructions de ces produits.

Activez le réglage TAB lorsque vous utilisez un détergent Tout-en-1 qui contient un produit de rinçage.

Les tablettes pour lave-vaisselle ne sont pas recommandées pour les programmes courts (moins de 75 minutes). Utilisez de préférence du détergent pour lave-vaisselle en poudre ou liquide.

## REMARQUE

Les meilleurs résultats de lavage et de séchage sont obtenus en utilisant un détergent normal pour lave-vaisselle avec un produit de rinçage et du sel distribués séparément.

Contactez le fabricant du détergent si vous avez des questions sur le détergent.

# Utilisation du lave-vaisselle



## REMARQUE

Le panneau de commande ne réagit à l'utilisation que lorsque la porte est ouverte.

### ① Marche/Arrêt

Ouvrez la porte et appuyez sur ①. Ouvrez également le robinet d'eau s'il est fermé.

### Sélection du programme

Choisissez un programme convenant au type de vaisselle et à son degré de salissure. Eco 55° est toujours présélectionné.

Appuyez sur le programme souhaité jusqu'à ce qu'il soit activé, ce qui est indiqué par un voyant lumineux.



#### **Auto 45-65°**

Le lave-vaisselle détecte le degré de salissure de la vaisselle et ajuste la consommation d'eau et la température en conséquence. Lorsque la machine vient d'être installée, le programme doit être utilisé cinq fois avant d'être parfaitement adapté et de produire le meilleur résultat.

#### **eco Eco 55°**

Ce programme est approprié pour le lavage de vaisselle normalement sale et présente la meilleure efficacité en termes de consommation combinée d'énergie et d'eau. Ce programme est utilisé pour évaluer la conformité à la législation de l'UE concernant l'écoconception.

Vous pouvez lire de plus amples informations sur le lavage plus écologique au chapitre *Lavage plus écologique*.

Pour de la vaisselle très sale avec beaucoup de graisse, un programme avec des températures plus élevées doit être utilisé.



#### **1h 65°**

Un programme rapide qui permet d'éliminer les restes légèrement desséchés. (Ce programme n'est pas destiné aux aliments brûlés, par exemple dans les plats à four.)

L'option Ouverture automatique de la porte est importante pour assurer des résultats de séchage optimaux.



#### **Intensif 70°**

Un programme à haute température permettant de dissoudre la graisse sur de la vaisselle très sale, notamment les casseroles, les cocottes et les plats qui vont au four. Si ces ustensiles ne remplissent pas entièrement le lave-vaisselle, il est possible d'ajouter des assiettes ou d'autres ustensiles.

## Verre 40°

Un programme de lavage doux à basse température pour le lavage d'objets fragiles en cristal/verre. N'oubliez pas d'utiliser une petite quantité de détergent et de placer les objets de sorte qu'ils ne risquent pas de se toucher pendant le lavage. Voir également *Vaisselle fragile* dans le chapitre *Chargement du lave-vaisselle*. Les objets en porcelaine qui viennent juste d'être utilisés et sans restes séchés peuvent aussi être lavés avec ce programme.

## Hygiène 70°

Ce programme est idéal en cas d'exigences élevées en matière d'hygiène, par exemple, pour les biberons et les planches à découper. La température est élevée à la fois pour le lavage principal et pour le rinçage final.

## Nuit 55°

Un programme de lavage plus silencieux, adapté à une utilisation pendant la nuit. La durée du programme est prolongée.

## Rapide 35°

Un programme rapide pour la vaisselle qui vient d'être utilisés, sans résidus d'aliments séchés.

## Auto-nettoyage

Programme d'autonettoyage pour le nettoyage hygiénique de la cuve du lave-vaisselle, des bras gicleurs et des tuyaux gicleurs.

Ce programme peut être exécuté (sans vaisselle dans la machine) en utilisant un détergent normal pour lave-vaisselle ou de l'acide citrique. Des nettoyeurs spéciaux pour lave-vaisselle sont aussi disponibles sur le marché. Pour l'élimination des dépôts de tartre, voir *Cuve du lave-vaisselle* dans le chapitre *Entretien et maintenance*.

## REMARQUE



**CLn** Le lave-vaisselle indiquera à intervalles réguliers que Auto-nettoyage doit être utilisé.

## Sélection des options

Appuyez sur les options pour les activer. (Les options disponibles varient d'un programme à l'autre.)

### Départ différé

Lorsque vous sélectionnez Départ différé, le lave-vaisselle démarre 1-24 heures après que vous avez appuyé sur  et fermé la porte.

1. Appuyez une fois sur  pour activer Départ différé. Appuyez plusieurs fois sur le bouton ou maintenez-le enfoncé pour définir le nombre d'heures souhaité. La durée de Départ différé est affichée.
2. Appuyez sur . Fermez la porte. Le compte à rebours commence et le lave-vaisselle démarre lorsqu'il est arrivé à son terme.

# Utilisation du lave-vaisselle

Si vous souhaitez annuler l'option Départ différé, ouvrez la porte, puis appuyez sur  pendant trois secondes.

*Non disponible pour Auto-nettoyage*

## **Lavage rapide**

Cette option réduit la durée du programme mais consomme plus d'énergie et d'eau.

Appuyez sur  pour activer l'option. La durée du programme est mise à jour sur l'afficheur.

*Non disponible pour Auto 45-65°, Verre 40°, Hygiène 70°, Nuit 55°, Rapide 35°, Auto-nettoyage*

## **Ouverture automatique de la porte**

La porte du lave-vaisselle s'ouvre automatiquement, ce qui permet de réduire la durée du programme et d'obtenir de meilleurs résultats de séchage. Attendez que le lave-vaisselle indique que le programme est terminé et que la vaisselle ait refroidi avant de décharger le lave-vaisselle. (Si le lave-vaisselle est encastré, les meubles adjacents doivent être résistants à la condensation émise par le lave-vaisselle.)

Le temps de séchage de l'option Ouverture automatique de la porte varie (de 5 à 90 minutes) en fonction du modèle, du programme et de la température du rinçage final.

Appuyez sur  pour activer l'option, qui est indiquée par un voyant lumineux.

L'option Ouverture automatique de la porte est présélectionnée pour certains programmes.

*Non disponible pour Hygiène 70°, Auto-nettoyage*

## REMARQUE

Pour obtenir des résultats de séchage optimaux, ne fermez pas la porte avant que la phase de séchage soit terminée et que la machine se soit arrêtée automatiquement.

## ATTENTION !

La porte du lave-vaisselle ne doit pas être bloquée ou fermée lorsqu'elle s'ouvre automatiquement. Ceci risquerait d'endommager le verrou de la porte. Attendez au moins 5 minutes avant de fermer la porte.

## **Départ/Stop**

Appuyez sur . L'afficheur commence à clignoter, indiquant que le lave-vaisselle est prêt à démarrer. Fermez la porte correctement, sinon le lave-vaisselle ne démarrera pas.

## **Arrêt ou modification d'un programme**

Ouvrez la porte. Si vous souhaitez interrompre ou modifier le programme après avoir démarré le lave-vaisselle, appuyez sur le bouton  pendant trois secondes.

Rajoutez du détergent si le couvercle du distributeur de détergent s'est ouvert. Ensuite, sélectionnez un nouveau programme, appuyez sur  et fermez la porte.

## **Temps restant**

Une fois que vous avez choisi un programme et des options, le temps du programme lors de la dernière utilisation est affiché.

## Voyant d'état

Le voyant d'état sur la partie inférieure du lave-vaisselle indique qu'un programme a démarré.

### Voyant clignotant

Un voyant clignotant indique que la porte a été ouverte pendant qu'un programme était en cours. S'il clignote lorsque la porte est fermée, une erreur s'est produite. Voir le chapitre *Dépannage*.

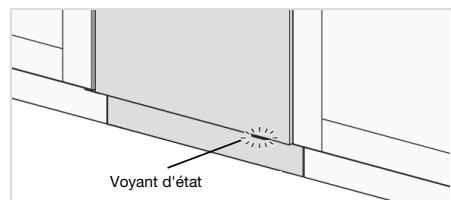

## Si vous souhaitez ajouter de la vaisselle<sup>1)</sup>

Ouvrez la porte. Le lave-vaisselle s'arrête automatiquement. Ajoutez la vaisselle et fermez la porte. Après un instant, le lave-vaisselle poursuit le programme.

## Panne de courant

Si le lave-vaisselle est éteint en raison d'une panne de courant lorsqu'un programme de lavage est en cours d'exécution, le programme reprend lorsque le courant est rétabli. Si l'alimentation est coupée pendant le séchage, le programme est interrompu.

Si vous ouvrez la porte pendant plus de 2 minutes pendant le séchage, le programme sera interrompu.

## Une fois le programme terminé

La fin du programme est indiquée par un court signal sonore. Le chapitre *Réglages* décrit comment changer cette fonction.

La fin du programme est aussi indiquée par le voyant d'état qui s'éteint.

Une fois la porte du lave-vaisselle ouverte et le programme terminé, « End » apparaît sur l'afficheur.

Le lave-vaisselle s'arrête automatiquement une fois le programme terminé. Fermez le robinet d'eau après chaque utilisation (si votre compagnie d'assurance l'exige).

## Des résultats de séchage optimaux

- Chargez entièrement le lave-vaisselle.
- Placez les articles incurvés, tels que les tasses, de sorte que l'eau de rinçage puisse s'écouler. Cela est également important pour les objets en plastique.
- Rajoutez du produit de rinçage ou augmentez son dosage.
- Activez l'option  Ouverture automatique de la porte.
- Laissez la vaisselle refroidir avant de décharger le lave-vaisselle.

<sup>1)</sup> Vous ne devez pas ajouter de la vaisselle si le couvercle du distributeur de détergent a été ouvert.









# Utilisation du lave-vaisselle

## Déchargement du lave-vaisselle

La porcelaine chaude est fragile. Laissez la vaisselle refroidir dans le lave-vaisselle avant de la sortir.

Déchargez d'abord le panier inférieur afin d'éviter que les gouttes d'eau du panier supérieur ne tombent sur la vaisselle dans le panier inférieur.

# Tableau des programmes

Programmes	Détergent (ml)	Options	Nombre de prélavages	Lavage principal	Nombre de rinçages	Rinçage final	Valeurs de consommation <sup>1)</sup>		
							Durée du lavage (approx. h:min)	Consommation électrique (approx., en kWh)	Conso. d'eau (litre)
eco Eco 55° 2)	25	 3)		55 °C	2	48 °C	3:40	0,74	8,9
 Auto 45-65°	25	 3)	1-2	45-65 °C	2-3	60 °C	2:10-3:10	0,9-1,4	11,0-18,0
 1h 65°	25	 3)		65 °C	3	65 °C	1:00	1,1	14,5
 Intensif 70°	25		2	70 °C	2	70 °C	2:50	1,6	16,0
 Verre 40°	20			40 °C	2	50 °C	1:40	0,7	10,0
 Hygiène 70°	25			70 °C	2	70 °C	1:05	1,3	10,5
 Nuit 55°	25		1	55 °C	2	65 °C	5:35	1,4	13,5

1) La consommation dépend de la température de l'eau de distribution, de la température ambiante, de la quantité de vaisselle, des fonctions supplémentaires utilisées, etc. Les valeurs pour le programme Eco 55° sont exactes, les autres sont mentionnées uniquement à titre indicatif.

L'adoucisseur d'eau intégré du lave-vaisselle est régulièrement régénéré afin de conserver sa fonction. La régénération prolonge le programme de lavage et augmente la consommation d'énergie et d'eau. La fréquence de régénération de l'adoucisseur d'eau du lave-vaisselle dépend du réglage sélectionné.

2) Ce programme est approprié pour le lavage de vaisselle normalement sale et présente la meilleure efficacité en termes de consommation combinée d'énergie et d'eau. Ce programme est utilisé pour évaluer la conformité à la législation de l'UE concernant l'écoconception.

3) Ouverture automatique de la porte

# Réglages

1. Ouvrez la porte et appuyez sur ①.
2. Pour ouvrir le menu des réglages du lave-vaisselle, appuyez longuement sur ✨ et ⌚ jusqu'à ce que SEt s'affiche.
3. Appuyez sur ⌚ pour parcourir le menu des réglages.
4. Appuyez sur ✨ pour parcourir les alternatives.
5. Confirmez le réglage sélectionné en appuyant sur ⌚.
6. Pour quitter le menu, faites-le défiler ou appuyez sur ①.



Réglages	Alternatives	
Sons ou bruits	2:00 - 2:03 (2:00 Arrêt)	Un bip confirme que le panneau de commande a été actionné. Un bip indique qu'un programme de lavage est terminé. <i>Les messages d'erreur sont toujours indiqués par un signal sonore puissant.</i>
Produit de rinçage	3:00 - 3:05 (3:00 Arrêt)	Réglage du dosage du produit de rinçage. Le distributeur de liquide de rinçage peut être réglé entre 3:00 (Désactivé) et 3:05 (Dosage élevé). Augmentez le dosage de produit de rinçage : <ul style="list-style-type: none"> <li>• Si la vaisselle présente des marques d'eau.</li> </ul> Diminuez le dosage du produit de rinçage : <ul style="list-style-type: none"> <li>• Si la vaisselle présente une pellicule collante blanche/bleue.</li> <li>• Si la vaisselle porte des traces.</li> <li>• Accumulation de mousse. Si l'eau est très douce, le produit de rinçage peut être dilué dans l'eau selon un ratio de 50:50.</li> </ul> <i>Présélectionné à l'usine : 3:04</i>

Réglages	Alternatives	
Dureté de l'eau	4:00 - 4:09 (4:00 Arrêt)	<p>Ajustement de l'adoucisseur d'eau. Sélectionnez un réglage en fonction de la dureté de l'eau d'alimentation. Il est important que ce réglage soit correct !</p> <p>Voir <i>1Dureté de l'eau</i> au chapitre <i>Avant le premier lavage</i>.</p> <p>Pour une alimentation en eau d'une dureté supérieure à 5 °dH (9 °fH / 6 °eH / 0,9 mmol/l), remplir de sel.</p> <p><i>Pour une alimentation en eau d'une dureté inférieure à 6°dH (10°fH / 7°eH / 1,0 mmol/l), sélectionnez 4:00. L'adoucisseur d'eau est désactivé et aucun sel ne doit être ajouté.</i></p> <p><i>Présélectionné à l'usine : 4:04</i></p>
TAB (Détergent Tout-en-1)	5:00 (Arrêt) 5:01 (Marche)	<p>Activez ce réglage lorsque vous utilisez un détergent Tout-en-1 qui contient un produit de rinçage.</p> <p>Ce réglage réduit le dosage du produit de rinçage et affecte la fréquence à laquelle l'adoucisseur intégré du lave-vaisselle est régénéré.</p> <p><i>Présélectionné à l'usine : 5:00</i></p>
Affichage d'erreur	<b>F--</b>	<p>Tout message d'erreur.</p> <p><i>Quand vous contactez le service après-vente, il peut vous être demandé de fournir les messages d'erreur les plus récents.</i></p>
Rétablir les réglages d'usine	<b>rSt</b>	<p>Rétablit tous les réglages d'usine par défaut.</p> <p>Sélectionnez rSt et confirmez en appuyant sur ▶ ▢.</p>
Quitter	<b>End</b>	<p>Pour quitter le menu des réglages du lave-vaisselle, sélectionnez End et appuyez sur Ⓢ.</p> <p>(Le menu se ferme automatiquement au bout de trois secondes.)</p>

# Entretien et maintenance

## ✱ Ajouter du liquide de rinçage

Lorsque la quantité de produit de rinçage est insuffisante, le symbole ci-dessus s'allume sur l'afficheur.

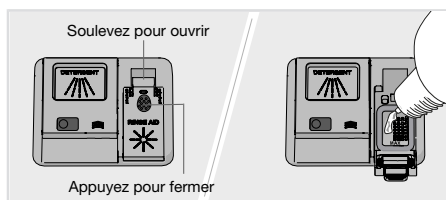

1. Ouvrez le couvercle du compartiment du liquide de rinçage.
2. Ajoutez avec précaution du produit de rinçage jusqu'au niveau portant la marque **MAX**.
3. Essuyez les éventuelles éclaboussures de liquide de rinçage autour du compartiment.
4. Fermez solidement le couvercle.

Après le remplissage, le symbole peut mettre un certain temps à disparaître.

## ⊞ Ajoutez du sel

Lorsque la quantité de sel est insuffisante, le symbole ci-dessus s'allume sur l'afficheur.

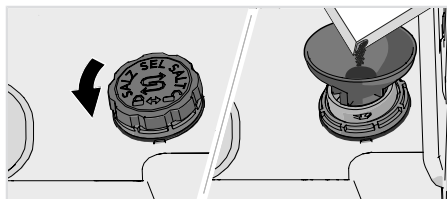

1. Retirez le couvercle du compartiment à sel en le faisant tourner dans le sens inverse des aiguilles d'une montre.
2. Placez l'entonnoir livré avec le lave-vaisselle dans l'orifice de remplissage du compartiment de sel. (Seule de l'eau est nécessaire la première fois.)
3. Ajoutez suffisamment de sel pour remplir le compartiment à sel (max. 750 grammes). Utilisez du sel spécial pour lave-vaisselle.
4. Essuyez l'excédent de sel afin de pouvoir revisser fermement le bouchon.

Après le remplissage, le symbole peut mettre un certain temps à disparaître.

## ⚠ ATTENTION !

Pour éviter le risque de taches de rouille, lancez un programme de lavage immédiatement après avoir ajouté du sel.

Ne versez jamais de détergent dans le compartiment à sel. Cela détruit l'adoucisseur d'eau !

## Nettoyer le filtre

Le filtre recueille les particules de nourriture trop grosses pour la pompe de vidange. Videz le filtre si nécessaire. Il doit être nettoyé à intervalles réguliers en fonction de la fréquence d'utilisation du lave-vaisselle.

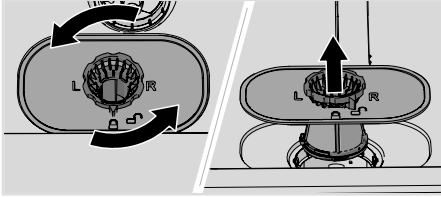

1. Tournez la bague de verrouillage dans le sens inverse des aiguilles d'une montre et soulevez le filtre à la verticale.
2. Videz et nettoyez le filtre.
3. Remontez le filtre et tournez la bague de verrouillage dans le sens des aiguilles d'une montre jusqu'à la butée. Vérifiez que les bords sont bien emboîtés.

## REMARQUE

Les résultats du lavage de la vaisselle peuvent être affectés si le filtre n'est pas correctement installé. N'utilisez pas le lave-vaisselle sans le filtre !

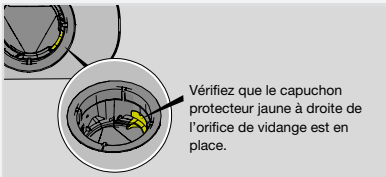

## Nettoyage des bras gicleurs

Il peut arriver que les orifices et les roulements à billes soient obstrués. Retirez tous les débris à l'aide d'une épingle ou d'un objet similaire. Les bras gicleurs ont aussi des orifices en dessous.

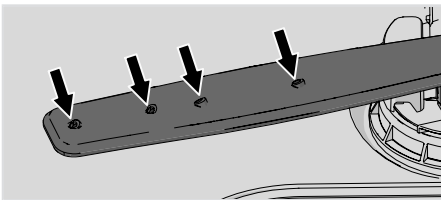

Pour faciliter le nettoyage, vous pouvez enlever les bras gicleurs. N'oubliez pas de les remettre fermement en place plus tard.

### Bras gicleur supérieur

- Sortez le panier supérieur.
- Pour retirer le bras gicleur du panier supérieur, dévissez les roulements à billes du bras gicleur en les tournant dans le sens inverse des aiguilles d'une montre.

# Entretien et maintenance

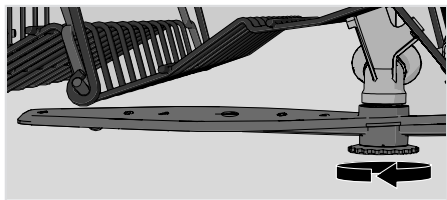

## Bras gicleur inférieur

- Pour retirer le bras gicleur inférieur, tirez-le vers le haut.

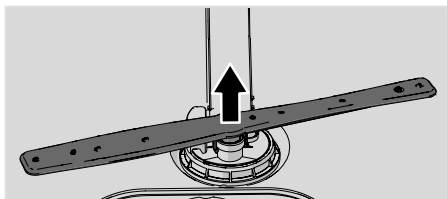

## Nettoyage de l'extérieur du lave-vaisselle

### Porte et joint de porte

Ouvrez la porte. Nettoyez régulièrement les côtés et le joint de la porte à l'aide d'un chiffon légèrement humide. Nettoyez le joint au niveau du bord avant inférieur du lave-vaisselle à l'aide d'une brosse à vaisselle.

### Panneau de commandes

Maintenez le panneau de commande propre. Si nécessaire, essuyez-le avec un chiffon sec ou légèrement humide. N'utilisez jamais de produits de nettoyage, ils risqueraient de rayer la surface.

## CLn - Lancez le programme Auto-nettoyage

### Cuve du lave-vaisselle

La cuve en acier inoxydable du lave-vaisselle est maintenue propre par une utilisation normale (lorsqu'elle est utilisée régulièrement).

Si l'eau est calcaire, le lave-vaisselle est susceptible de s'entarter. Dans ce cas, lancez le programme Auto-nettoyage avec deux cuillères à soupe d'acide citrique dans le compartiment à détergent (sans charger le lave-vaisselle). Des nettoyeurs spéciaux pour lave-vaisselle sont aussi disponibles sur le marché.

## Éliminez les blocages

### Déblocage de la pompe de vidange

Si de l'eau reste dans le lave-vaisselle une fois le programme terminé, il est possible que quelque chose bloque la pompe de vidange, entraînant l'affichage du message d'erreur Panne sortie eau ou Panne pompe de vidange BLDC.

1. Éteignez la machine à l'aide de ① et retirez la fiche de la prise murale.
2. Retirez le filtre grossier et le filtre fin.
3. Écopez l'eau de la cuve du lave-vaisselle.

4. Afin d'inspecter la pompe de vidange, retirez le capuchon protecteur jaune à droite de l'orifice de vidange. (Utilisez une pince si nécessaire.)
5. Tournez à la main la roue de la pompe située derrière la butée de la pompe de vidange. Retirez prudemment les objets tranchants, tels que le verre.
6. Remettez en place la butée de la pompe de vidange avec le filtre grossier et le filtre fin.
7. Rebranchez le lave-vaisselle.

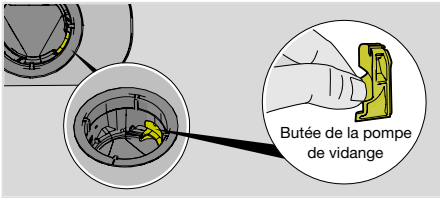

## REMARQUE

N'oubliez pas de remettre en place la butée de la pompe de vidange.

### Débouchage du filtre du tuyau d'arrivée d'eau

Si l'arrivée d'eau contient de petites particules, le filtre extérieur du tuyau d'arrivée d'eau risque d'être colmaté, ce qui entraîne l'affichage du message d'erreur Panne arrivée eau.

1. Éteignez la machine à l'aide de ① et retirez la fiche de la prise murale.
2. Fermez le robinet d'eau.
3. Dévissez le tuyau d'arrivée d'eau.
4. Retirez prudemment le filtre extérieur du tuyau d'arrivée et nettoyez-le.
5. Remettez le filtre en place et vérifiez que le joint est correctement positionné.
6. Vissez fermement le tuyau d'arrivée d'eau.
7. Branchez la machine sur la prise murale et ouvrez le robinet d'eau. Laissez la pression se stabiliser pendant un moment et vérifiez que la connexion est étanche.

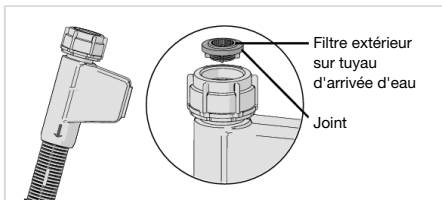

### Stockage hivernal/Transport

Entreposez le lave-vaisselle dans un lieu non exposé au gel et évitez les transports prolongés par temps très froid. Transportez le lave-vaisselle à la verticale ou à plat sur le dos.

Avant de transporter un lave-vaisselle usagé ou avant un stockage prolongé, il faut vider l'eau de la machine.

# Dépannage

Messages d'erreur		Action
<b>F10</b>	Trop d'eau admise	Déblocage de la pompe de vidange. Voir le chapitre <i>Entretien et maintenance</i> . Si le problème persiste, contactez le service après-vente le plus proche.
<b>F11</b>	Panne sortie eau	Voir « Il reste de l'eau dans le lave-vaisselle » sous « Problème » dans le tableau ci-dessous. Si le problème persiste, contactez le service après-vente le plus proche.
<b>F12</b>	Panne arrivée eau	Vérifiez que le robinet d'eau est ouvert. Vérifiez que le filtre extérieur sur le tuyau d'arrivée d'eau n'est pas colmaté. Voir <i>Débouchage du filtre du tuyau d'arrivée d'eau</i> dans le chapitre <i>Entretien et maintenance</i> . Si le problème persiste, contactez le service après-vente le plus proche.
<b>F40</b>	Fuite vanne arrivée	Fermez le robinet d'eau et contactez le service après-vente le plus proche.
<b>F41</b>	Panne chauffage 1	Fermez le robinet d'eau. Retirez la fiche de la prise murale et contactez le service après-vente le plus proche.
<b>F45</b>	Erreur répartiteur	Contactez le service après-vente le plus proche.
<b>F52</b>	Erreur niveau d'eau	Nettoyez le filtre grossier et le filtre fin. Vérifiez que le filtre extérieur sur le tuyau d'arrivée d'eau n'est pas colmaté. Si le problème persiste, contactez le service après-vente le plus proche.
<b>F54</b>	Trop d'eau admise	Fermez le robinet d'eau et contactez le service après-vente le plus proche. Pour éviter les fuites d'eau à l'extérieur du lave-vaisselle, ne retirez pas la fiche de la prise murale tant que le robinet d'eau de la conduite d'alimentation n'a pas été fermé !
<b>F56</b>	Erreur pompe circulation	Contactez le service après-vente le plus proche.
<b>F67</b>	Panne arrivée eau	Vérifiez que le robinet d'eau est ouvert. Vérifiez que le filtre extérieur sur le tuyau d'arrivée d'eau n'est pas colmaté. Voir <i>Débouchage du filtre du tuyau d'arrivée d'eau</i> dans le chapitre <i>Entretien et maintenance</i> . Si le problème persiste, contactez le service après-vente le plus proche.
<b>F68</b>	Panne pompe de vidange BLDC	Voir « Il reste de l'eau dans le lave-vaisselle » sous « Problème » dans le tableau ci-dessous. Si le problème persiste, contactez le service après-vente le plus proche.

Appuyez sur un bouton quelconque pour effacer le message d'erreur.

Problème	Causes possibles	Action
Le panneau de commande ne réagit pas lorsque j'appuie dessus.	Vous avez appuyé sur le panneau de commande trop tôt après avoir ouvert la porte.	Attendez un instant avant de réessayer.
	La porte est fermée.	Ouvrez la porte. Le panneau de commande ne réagit à l'utilisation que lorsque la porte est ouverte.
	Saleté sur le panneau de commande.	Essuyez-les à l'aide d'un chiffon propre, sec ou légèrement humide.
	Le panneau de commande nécessite un étalonnage.	Fermez le robinet d'eau. Débranchez l'appareil de la prise murale et attendez pendant 60 secondes. Rebranchez ensuite l'appareil dans la prise murale et ouvrez le robinet d'eau.
Impossible de fermer la porte.	Les paniers ne sont pas placés correctement.	Vérifiez que les paniers sont correctement placés à l'horizontale.
		Vérifiez que la vaisselle n'empêche pas les paniers de glisser correctement à leur place.
	Le verrou de porte ne s'enclenche pas et ne verrouille pas la porte.	<p>Vérifiez le verrou de la porte. S'il ne s'est pas enclenché et n'a pas verrouillé la porte, ouvrez la porte.</p> <p>Appuyez longuement sur  Ouverture automatique de la porte jusqu'à ce que l'afficheur lance le compte à rebours. Attendez la fin du compte à rebours (60 secondes). Fermez la porte. Vérifiez que le verrou de porte s'enclenche et se verrouille.</p>

# Dépannage

Problème	Causes possibles	Action
Le lave-vaisselle ne démarre pas.	▶▶ n'a pas été enfoncé.	Appuyez sur ▶▶. L'afficheur lance le compte à rebours.
	La porte n'est pas fermée correctement.	Vérifiez.
	Vous avez ouvert le lave-vaisselle pour ajouter d'autres plats pendant qu'un programme est en cours.	Fermez la porte et attendez. Après un instant, le lave-vaisselle poursuit le programme.
	Le verrou de porte ne s'est pas enclenché et ne verrouille pas la porte.	Vérifiez le verrou de la porte. S'il ne s'est pas enclenché et n'a pas verrouillé la porte, ouvrez la porte. Appuyez longuement sur  Ouverture automatique de la porte jusqu'à ce que l'afficheur lance le compte à rebours. Attendez la fin du compte à rebours (60 secondes). Fermez la porte. Vérifiez que le verrou de porte s'enclenche et se verrouille.
	Vérifiez si l'option Départ différé a été sélectionnée.	Appuyez sur le bouton ▶▶ et maintenez-le enfoncé pendant trois secondes si vous voulez annuler l'option Départ différé.
	La fiche n'est pas branchée sur la prise murale.	Vérifiez.
	Un fusible/coupe-circuit a sauté.	Vérifiez.



Problème	Causes possibles	Action
La vaisselle n'est pas propre.	Les bras gicleurs ne tournent pas.	Vérifiez que la vaisselle ne bloque pas les bras gicleurs.
	Orifices et roulements à billes du bras gicleur bloqués.	Nettoyez les bras gicleurs. Voir le chapitre <i>Entretien et maintenance</i> .
	Programmes de lavage non appropriés.	Sélectionnez un programme à haute température pour dissoudre la graisse sur la vaisselle très sale, par exemple Intensif 70°.
	Dosage de détergent incorrect.	Dosez en fonction de la dureté de l'eau. Une quantité beaucoup trop importante ou beaucoup trop faible de détergent produit un lavage médiocre.
	Détergent trop ancien. Les détergents sont des produits périssables.	Achetez en petites quantités.
	Vaisselle mal chargée.	Ne couvrez pas la porcelaine avec des saladiers ou des objets similaires. Évitez de ranger des verres très hauts dans les coins des paniers. Voir le chapitre <i>Chargement du lave-vaisselle</i> .
	Des verres et des tasses se sont renversés au cours du programme.	Bien stabiliser la vaisselle.
	Les filtres sont obstrués.	Nettoyez le filtre grossier et le filtre fin.
	Les filtres ne sont pas montés correctement.	Vérifiez que les filtres sont correctement installés. Voir le chapitre <i>Entretien et maintenance</i> .
	Butée de la pompe de vidange manquante.	Vérifiez que le capuchon protecteur jaune à droite de l'orifice de vidange est en place. Voir le chapitre <i>Entretien et maintenance</i> .

# Dépannage

Problème	Causes possibles	Action
Présence de taches sur l'acier inoxydable ou l'argent.	Certains aliments, tels que la moutarde, la mayonnaise, le citron, le vinaigre, le sel et les assaisonnements, peuvent entraîner des taches sur l'acier inoxydable s'ils restent trop longtemps à son contact.	Rincez ces résidus d'aliments si vous ne faites pas démarrer immédiatement le lave-vaisselle. Envisagez d'utiliser le programme 1h 65° avec l'option Lavage rapide.
	Tous les ustensiles en acier inoxydable peuvent provoquer des taches sur l'argent s'ils sont placés à son contact pendant le lavage. L'aluminium peut également tacher la vaisselle.	Afin d'éviter les marques et l'oxydation, séparez les plats fabriqués en différents métaux, tels que l'argent, l'acier inoxydable et l'aluminium.
Présence de taches ou d'une pellicule sur la vaisselle.	Réglage incorrect de la dose de produit de rinçage.	Voir le chapitre <i>Réglages</i> .
	Le réglage TAB est activé et du détergent Tout-en-1 avec un effet de séchage insuffisant est utilisé.	Changez de détergent Tout-en-1 ou désactivez le réglage TAB et remplissez les réservoirs de sel et de produit de rinçage. Voir Produit de rinçage au chapitre <i>Réglages</i> .
	Compartiment à sel vide.	Rajoutez du sel. Voir le chapitre <i>Avant le premier lavage</i> .
	Réglage incorrect de l'adoucisseur d'eau.	Voir Dureté de l'eau au chapitre <i>Réglages</i> .
	L'adoucisseur d'eau contient du sel qui a fui.	Vérifiez que le couvercle du compartiment à sel est correctement serré. Sinon, contactez le service après-vente le plus proche.
	Une température trop élevée ou une quantité excessive de détergent peuvent rayer le cristal. Ces rayures sont malheureusement irréparables, mais elles peuvent être évitées !	Lavez les verres fragiles à basse température et en utilisant une petite quantité de détergent. Contactez le fabricant du détergent pour lave-vaisselle.
La vaisselle présente une pellicule collante blanche/bleue.	Dosage trop élevé de produit de rinçage.	Réduisez le dosage. Voir le chapitre <i>Réglages</i> . Si l'eau est très douce, il est possible de diluer le produit de rinçage dans l'eau selon un ratio de 50:50.
Taches restantes après le lavage.	Les taches de rouge à lèvres et de thé ou de café peuvent être difficiles à enlever.	Utilisez un détergent contenant un agent blanchissant.

Problème	Causes possibles	Action
Restes de détergent dans le compartiment pour détergent après le lavage de la vaisselle.	Le compartiment pour détergent était humide quand vous avez ajouté du détergent.	Le compartiment pour détergent doit être sec quand vous ajoutez du détergent.
	Le compartiment pour détergent a été bloqué.	Vérifiez que la vaisselle n'empêche pas le compartiment pour détergent de s'ouvrir.
Des cliquetis sont audibles pendant le lavage.	La vaisselle n'est pas rangée correctement ou les bras gicleurs ne tournent pas.	Vérifiez que la vaisselle est bien rangée. Faites tourner les bras gicleurs pour vérifier que rien ne gêne leur rotation.
Il reste de l'eau dans le lave-vaisselle.	Les filtres sont obstrués.	Nettoyez le filtre grossier et le filtre fin.
	Les filtres ne sont pas montés correctement.	Vérifiez que les filtres sont correctement installés. Voir le chapitre <i>Entretien et maintenance</i> .
	Présence de débris dans la pompe de vidange.	Nettoyez la pompe de vidange. Voir le chapitre <i>Entretien et maintenance</i> .
	Butée de la pompe de vidange manquante.	Vérifiez que le capuchon protecteur jaune à droite de l'orifice de vidange est en place. Voir le chapitre <i>Entretien et maintenance</i> .
	Tuyau de vidange plié.	Vérifiez que le tuyau de vidange n'est pas plié ni vrillé.
	Tuyau de vidange obstrué.	Débranchez le tuyau de vidange à l'endroit où il est raccordé au siphon de l'évier. Vérifiez qu'il ne contient pas de débris et que sa partie conique a été coupée de telle sorte que le diamètre intérieur du raccord soit d'au moins 14 mm.
Odeur désagréable dans le lave-vaisselle.	Présence de saletés autour des joints et dans les coins.	Nettoyez avec une brosse et un détergent peu moussant.
	Des programmes basse température ont été sélectionnés pendant une période prolongée.	Lancez un programme à haute température une ou deux fois par mois, ou lancez un programme d'autonettoyage. Voir Auto-nettoyage dans le chapitre <i>Utilisation du lave-vaisselle</i> .

# Dépannage

Problème	Causes possibles	Action
Dépôts de graisse dans le lave-vaisselle.	Des programmes basse température ont été sélectionnés pendant une période prolongée.	Sélectionnez un programme à haute température pour dissoudre la graisse sur la vaisselle très sale, par exemple Intensif 70°, ou lancez un programme d'autonettoyage. Voir Auto-nettoyage dans le chapitre <i>Utilisation du lave-vaisselle</i> .
La vaisselle n'est pas assez sèche.	L'option  Ouverture automatique de la porte n'est pas activée.	Activez l'option  Ouverture automatique de la porte.
	Le lave-vaisselle n'est pas assez plein.	Chargez entièrement le lave-vaisselle.
	Il faut rajouter du produit de rinçage ou le régler sur un dosage plus élevé.	Rajoutez du produit de rinçage ou augmentez son dosage.
	Le réglage TAB est activé et du détergent Tout-en-1 avec un effet de séchage insuffisant est utilisé.	Changez de détergent Tout-en-1 ou désactivez le réglage TAB et remplissez les réservoirs de sel et de produit de rinçage. Voir Produit de rinçage au chapitre <i>Réglages</i> .

Il est important de lire et de respecter scrupuleusement les instructions et les indications ci-dessous. Procédez à l'installation et aux raccordements conformément aux instructions d'installation de la notice d'installation séparée.

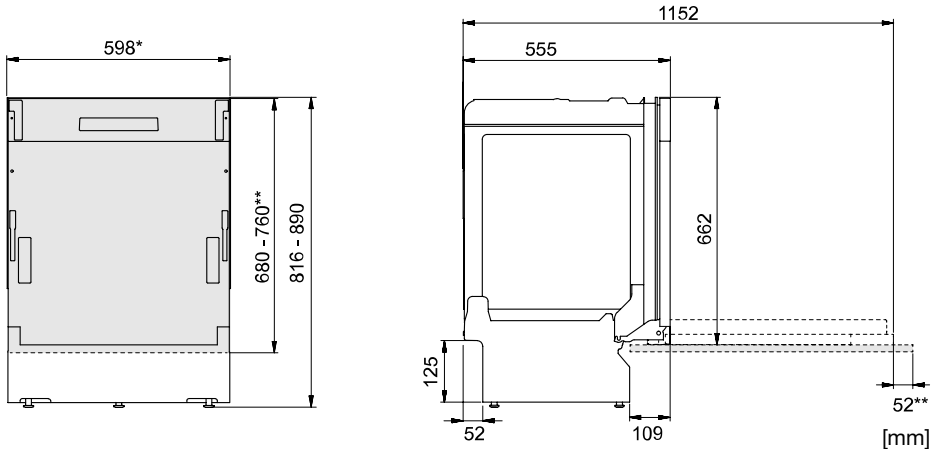

\*Retirez les bandes de plastique si la dimension de l'évidement est de 596-598 mm.  
Faites attention ! Les bords peuvent être tranchants. Portez des gants de protection !

\*\*Hauteur de la porte décorative.

Porte décorative avec fonction de coulissement, ce qui signifie que la porte coulisse vers le haut/l'extérieur lorsqu'on ouvre le lave-vaisselle.

*Dimensions nominales. Les mesures réelles peuvent varier.*

## Consignes de sécurité

- Le raccordement à l'électricité, à l'eau et à la tuyauterie d'évacuation doit être effectué par un professionnel qualifié.
- Suivez toujours la réglementation en vigueur en ce qui concerne l'eau, l'évacuation et l'électricité.
- Prenez des précautions lors de l'installation ! Mettez des gants de protection ! L'installation doit être effectuée par deux personnes !
- Placez un plateau d'égouttement sur le sol, sous le lave-vaisselle, pour éviter les dommages résultant d'une éventuelle fuite d'eau.
- Avant de visser le lave-vaisselle à sa place, procédez à un essai en faisant fonctionner le programme 1h 65° avec l'option Lavage rapide. Vérifiez que le lave-vaisselle se remplit d'eau et se vidange. Vérifiez également qu'il n'y a aucune fuite au niveau des raccords.

## ATTENTION !

Coupez l'arrivée d'eau lors de l'installation du lave-vaisselle !

Retirez la fiche de la prise ou coupez l'alimentation électrique pendant les travaux !

## Installation

- Les dimensions de la niche et des raccords sont indiquées dans les instructions d'installation. Vérifiez que toutes les dimensions sont correctes avant de commencer l'installation. Notez que la hauteur de la porte peut être ajustée pour correspondre à d'autres raccords.
- Contrôlez que le sol sur lequel le lave-vaisselle doit être installé est solide. Réglez les pieds afin que le lave-vaisselle soit posé parfaitement à l'horizontale.
- Si le lave-vaisselle est intégré, les meubles adjacents doivent être résistants à la condensation émise par le lave-vaisselle.
- Montez le film de protection sous le plan de travail et autour du bord. La fonction du film de protection est de protéger le plan de travail de l'humidité. (Le film de protection se trouve dans le sac en plastique inclus.)
- Vérifiez que la machine est installée de sorte que la porte s'ouvre librement ; sinon, la fonction de verrouillage de la porte risque d'être perturbée.
- Notez qu'il peut être nécessaire de régler les ressorts de porte après le montage d'une porte décorative. Réglez les ressorts gauche et droit de manière identique jusqu'à ce que la porte soit uniformément équilibrée.

## Branchement à la canalisation des eaux usées

Ce lave-vaisselle est adapté pour être installé dans un renforcement surélevé (pour atteindre une hauteur de travail ergonomique). Cela signifie que le lave-vaisselle peut être placé de sorte que le tuyau de vidange fonctionne à un niveau inférieur à celui du fond du lave-vaisselle, par exemple en le dirigeant directement vers une vidange de sol.

Le tuyau de vidange peut aussi être vissé à un raccord au niveau du siphon de l'évier. Ce raccord doit présenter un diamètre intérieur d'au moins 14 mm.

Le tuyau de vidange peut être rallongé de 3 m maximum (sa longueur totale ne doit pas excéder 4,5 m). Tous les joints et tubes de raccord doivent présenter un diamètre intérieur d'au moins 14 mm.

Aucune partie du tuyau de vidange ne doit se trouver à plus de 950 mm au-dessus du socle du lave-vaisselle.

Attachez le tuyau de vidange avec un collier de serrage. Vérifiez que le tuyau de vidange n'est pas plié.

## Branchement à l'arrivée d'eau

Utilisez exclusivement le tuyau d'arrivée d'eau fourni avec le lave-vaisselle. Ne réutilisez pas des flexibles usés ou d'autres modèles.

Le tuyau d'arrivée d'eau doit être raccordé à un robinet. Le robinet doit être facile d'accès, afin de permettre de couper l'eau si le lave-vaisselle doit être déplacé.

Une fois l'installation terminée, ouvrez le robinet pour permettre à la pression de se stabiliser pendant un moment. Vérifiez que tous les raccordements sont bien étanches.

### **Branchement à l'arrivée d'eau froide**

Branchez le lave-vaisselle sur l'arrivée d'eau froide si le bâtiment est chauffé au fioul, à l'électricité ou au gaz.

## **Branchement à l'arrivée d'eau chaude**

Branchez le lave-vaisselle sur l'arrivée d'eau chaude (max. 70 °C) si le bâtiment utilise un chauffage écoénergétique tel que le chauffage urbain, l'énergie solaire ou géothermique. Un raccordement à l'eau chaude réduit la consommation d'électricité du lave-vaisselle.

## REMARQUE

Ne dépassez pas la température autorisée de l'arrivée d'eau. Certains matériaux utilisés dans certains ustensiles de cuisson ne résistent à une chaleur élevée. Voir *Vaisselle fragile* dans le chapitre *Chargement du lave-vaisselle*.

## Raccordement électrique

Des informations relatives aux branchements électriques figurent sur la plaque signalétique. Ces spécifications doivent correspondre à la tension et à la fréquence du secteur.

Le lave-vaisselle doit être raccordé à une prise de terre.

La prise murale doit être posée à l'extérieur de la zone d'installation afin d'en faciliter l'accès après la mise en place du lave-vaisselle. N'utilisez pas de rallonge !

# Service après-vente



Lisez le chapitre *Dépannage* avant de contacter le service après-vente. Si vous avez rencontré un problème que vous n'avez pas pu résoudre, veuillez contacter le service après-vente le plus proche pour obtenir une aide professionnelle, voir [www.atag.nl](http://www.atag.nl) / [www.atag.be](http://www.atag.be). Notre site Web contient également des informations sur la disponibilité des pièces de rechange et sur ce que vous pouvez réparer vous-même.

Quand vous contactez le service après-vente, vous devez fournir les informations disponibles sur la plaque signalétique, y compris le numéro d'article (1) et le numéro de série (2).

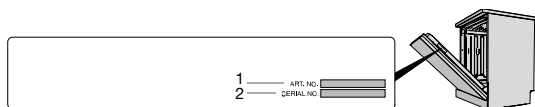
Veuillez noter que les réparations non professionnelles risquent de nuire à la sécurité des utilisateurs et d'affecter la garantie.



## Nombre de cycles de programme

Appuyez longuement sur  et  pendant 3 secondes pour afficher Nombre de cycles de programme sur l'afficheur.

(Si le lave-vaisselle a effectué plus de 999 cycles, le nombre de milliers est affiché suivi du nombre de cycles jusqu'à 999. Par exemple : 1234 cycles s'affiche comme 001 suivi de 234.)

# Données techniques et performances énergétiques

## Données techniques

Hauteur:	816-890 mm
Largeur:	598 mm
Profondeur:	555 mm
Poids:	30 kg <sup>1)</sup>
Nombre de couverts standards :	14 <sup>2)</sup>
Pression d'eau:	0,03-1,0 MPa
Raccordement électrique :	Voir plaque signalétique.
Puissance assignée :	Voir plaque signalétique.

<sup>1)</sup> Le poids peut varier selon les spécifications.

<sup>2)</sup> Conformément à la norme EN 60436.

## Informations pour les consommateurs

Vous trouverez des informations sur votre appareil à l'adresse [www.atag.nl](http://www.atag.nl) / [www.atag.be](http://www.atag.be). Vous pouvez également trouver des informations dans la base de données d'enregistrement des produits de l'UE pour l'étiquetage énergétique, EPREL. Scannez le code QR sur l'étiquette énergétique fournie avec le lave-vaisselle (ou allez à <https://eprel.ec.europa.eu> et recherchez le nom du modèle).

## Informations pour le laboratoire d'essais

Des informations sur ce produit sont disponibles dans la Base de données européenne sur l'étiquetage énergétique, EPREL, et peuvent également être commandées par e-mail: [dishwashers@appliance-development.com](mailto:dishwashers@appliance-development.com).

La demande doit comprendre les informations disponibles sur la plaque signalétique, y compris le numéro d'article (1), le numéro de série (2) et le nom du modèle (3).

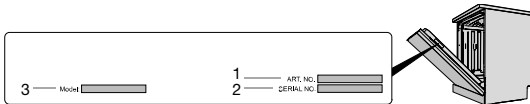

## Déclaration de conformité

Nous déclarons par la présente que cet appareil est conforme aux directives européennes pertinentes et aux exigences des normes pertinentes.

# ATAG

[www.atag.nl](http://www.atag.nl) • [www.atag.be](http://www.atag.be)



879110-a7

*Sous réserve de modification.*

# ATAG

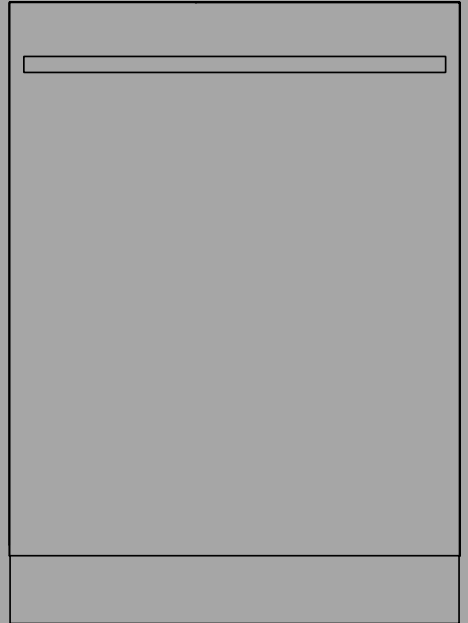

---

## GEBRAUCHSANWEISUNG

Geschirrspüler

DE

VA2214MP

# Inhaltsverzeichnis

<b>Ihr Geschirrspüler</b> .....	<b>3</b>	Falls Sie weiteres Geschirr einladen möchten .....	20
<b>Sicherheitshinweise</b> .....	<b>4</b>	Stromausfall .....	20
Aufstellen .....	5	Nach Programmende .....	20
Überlaufschutz .....	5	Bestes Trockenergebnis .....	20
Verpackung .....	5	Entladen des Geschirrspülers .....	21
Entsorgung .....	5	<b>Programm-Tabelle</b> .....	<b>22</b>
Aktualisierte Informationen zur Entsorgung von Altgeräten .....	6	<b>Einstellungen</b> .....	<b>23</b>
Symbole auf dem Gerät .....	7	<b>Reinigung und Pflege</b> .....	<b>25</b>
<b>Vor der Inbetriebnahme des Geschirrspülers</b> .....	<b>8</b>	Klarspüler nachfüllen .....	25
1. Wasserhärte .....	8	Salz einfüllen .....	25
2. Grundeinstellungen .....	9	Filterreinigung .....	26
Klarspüler nachfüllen .....	9	Sprüharme reinigen .....	26
Salz einfüllen .....	9	Äußerliche Reinigung des Geschirrspülers ..	27
<b>Umweltfreundlicheres Spülen</b> .....	<b>11</b>	<b>CLn</b> - Rufen Sie das Programm Selbstreinigung auf .....	27
Energie und Wasser sparen .....	11	Blockaden entfernen .....	27
<b>Beladen des Geschirrspülers</b> .....	<b>12</b>	Transport/Lagerung im Winter .....	28
Zerbrechliches Geschirr .....	12	<b>Problemlösung</b> .....	<b>29</b>
Das Beladen wirkt sich auf das Spülergebnis aus .....	12	<b>Installation</b> .....	<b>36</b>
Die Körbe des Geschirrspülers .....	12	Sicherheitshinweise .....	36
Oberer Korb .....	12	Aufstellung .....	37
Unterer Korb .....	14	Wasserablauf .....	37
Besteckkorb .....	14	Wasseranschluss .....	37
<b>Verwendung des Geschirrspülers</b> .....	<b>16</b>	Stromanschluss .....	38
Hinzufügen von Geschirrspülmittel .....	16	<b>Service</b> .....	<b>39</b>
Ein/Aus .....	17	Anzahl Programmzyklen .....	39
Wählen Sie das Programm .....	17	<b>Technische Daten und Energieklassen-Aufkleber</b> .....	<b>40</b>
Optionen wählen .....	18	Technische Daten .....	40
Start/Stopp .....	19	Informationen für Verbraucher .....	40
Betriebsanzeigelämpchen .....	20	Informationen für das Testinstitut .....	40
		Konformitätserklärung .....	40

Installieren Sie den Geschirrspüler, siehe Kapitel *Installation*. Öffnen Sie die Tür und drücken Sie auf ①.

Beim ersten Einschalten des Geschirrspülers ist es wichtig, die richtigen Einstellungen zu wählen, um ein optimales Spülergebnis sicherzustellen. Siehe Kapitel *Vor der Inbetriebnahme des Geschirrspülers*.

Ein/Aus

Start/Stopp



Display

## Programme

- Auto 45-65°
- eco Eco 55°
- 1h 65°
- Intensiv 70°
- Glas 40°
- Hygiene 70°
- Nacht 55°
- Schnell 35°

## Auswahl

- Startzeitvorwahl
- Kurzprogramm
- Autom. Türöffnung

## Spezialprogramme

- Selbstreinigung

## Informationen auf dem Display

Siehe Kapitel *Reinigung und Pflege*.

- Klarspüler nachfüllen
- Salz einfüllen

**CLn** Rufen Sie das Programm Selbstreinigung auf

## HINWEIS!

Das Bedienfeld ist nur bei geöffneter Tür aktiviert.

# Sicherheitshinweise

- Lesen Sie die Bedienungsanleitung und bewahren Sie diese sorgfältig auf!
- Anzahl der Standard-Maßgedecke: 14
- Verwenden Sie den Geschirrspüler nie zu einem anderen als dem in dieser Bedienungsanleitung angegebenen Zweck.
- Beladen Sie die Geschirrspülertür oder die Geschirrspülerkörbe ausschließlich mit Geschirr.
- Lassen Sie niemals die Tür des Geschirrspülers offen, da sich sonst jemand daran stoßen könnte. Schieben Sie die Geschirrkörbe in die Maschine, da der Geschirrspüler andernfalls nach vorne kippen kann.
- Verwenden Sie nur Geschirrspülmittel, das für Geschirrspüler geeignet ist!
- Diese Maschine kann von Kindern ab 8 Jahren sowie von Menschen mit eingeschränkter Bewegungsfähigkeit, eingeschränkten geistigen Fähigkeiten oder fehlender Erfahrung verwendet werden. Dabei müssen sie jedoch überwacht werden oder Anweisungen erhalten, wie die Maschine zu bedienen ist, und sie müssen die damit einhergehenden Risiken verstehen. Reinigungsarbeiten an der Maschine dürfen nicht von Kindern ohne Aufsicht durchgeführt werden.
- Ein schadhaftes Netzanschlusskabel darf nur vom Kundendienst des Herstellers oder einer Elektrofachkraft ausgewechselt werden.
- Der Geschirrspüler darf nur in Privathaushalten und für spülmaschinengeeignetes Geschirr eingesetzt werden. Jede sonstige Verwendung ist untersagt.
- Laden Sie niemals Geschirr mit Resten von Lösungsmitteln in den Geschirrspüler, da dies zu Explosionen führen kann. Auch Geschirr mit Resten von Asche, Wachs oder Schmiermitteln darf nicht im Geschirrspüler gewaschen werden.
- Kinder nicht unbeaufsichtigt lassen. Erlauben Sie Kindern nicht, den Geschirrspüler zu benutzen oder damit zu spielen. Dies gilt insbesondere, wenn die Tür geöffnet ist. Es könnten darin noch

Geschirrspülmittelreste vorhanden sein! Starten Sie den Geschirrspüler nach der Zugabe von Geschirrspülmittel immer sofort.

## WARNUNG!

Messer und andere spitze Gegenstände müssen entweder mit der Spitze nach unten in den Besteckkorb oder waagrecht in die anderen Körbe gelegt werden.

## WARNUNG!

Beaufsichtigen Sie Ihre Kinder – Geschirrspülmittel sind ätzend!

## Aufstellen

Siehe Kapitel *Installation*.

## Überlaufschutz

Der Überlaufschutz startet das Abpumpen der Maschine und sperrt den Wasserzulauf ab, wenn der Wasserstand im Geschirrspüler die normale Füllstandshöhe übersteigt. Wenn der Überlaufschutz ausgelöst wurde, erscheint die Angabe F54 (Überfluss Wasser) auf dem Display. Drehen Sie den Wasserhahn zu und kontaktieren Sie den Kundendienst. (Um Wasserleckagen im Aufstellungsraum des Geschirrspülers zu vermeiden, drehen Sie bitte den Wasserhahn der Zulaufleitung zu, bevor Sie den Stecker aus der Wandsteckdose ziehen!)

## Verpackung

Die Umverpackung schützt das Produkt beim Transport. Das Verpackungsmaterial ist recyclingfähig. Trennen Sie die verschiedenen Verpackungsmaterialien, um Rohstoffeinsatz und Abfälle zu reduzieren. Ihr Händler kann die Verpackung zu Recyclingzwecken übernehmen oder Ihnen das nächstgelegene Recyclingzentrum nennen. Die Verpackung besteht aus:

- Wellpappe aus 100% Recyclingmaterial.
- Styropor (EPS) ohne Chlor- oder Fluorzusatz.
- Halterung aus unbehandeltem Holz.
- Schutzfolie aus Polyethylen (PE).

## Entsorgung

Der Geschirrspüler ist recyclingfreundlich hergestellt und entsprechend gekennzeichnet. Wenn der Geschirrspüler das Ende seiner Nutzungsdauer erreicht hat und entsorgt werden muss, müssen Sie ihn sofort unbrauchbar machen. Ziehen Sie das Stromkabel heraus und schneiden Sie es so kurz wie möglich ab.

Wenden Sie sich an Ihre lokalen Behörden, um zu erfahren, wo und wie Sie den Geschirrspüler richtig dem Recycling zuführen können.

## Aktualisierte Informationen zur Entsorgung von Altgeräten

### Getrennte Erfassung von Altgeräten

Elektro- und Elektronikgeräte, die zu Abfall geworden sind, werden als Altgeräte bezeichnet. Besitzer von Altgeräten haben diese einer vom unsortierten Siedlungsabfall getrennten Erfassung zuzuführen. Altgeräte gehören insbesondere nicht in den Hausmüll, sondern in spezielle Sammel und Rückgabesysteme.

### Batterien und Akkus sowie Lampen

Besitzer von Altgeräten haben Altbatterien und Altakkumulatoren, die nicht vom Altgerät umschlossen sind, sowie Lampen, die zerstörungsfrei aus dem Altgerät entnommen werden können, im Regelfall vor der Abgabe an einer Erfassungsstelle vom Altgerät zu trennen. Dies gilt nicht, soweit Altgeräte einer Vorbereitung zur Wiederverwendung unter Beteiligung eines öffentlichrechtlichen Entsorgungsträgers zugeführt werden.

### Möglichkeiten der Rückgabe von Altgeräten

Besitzer von Altgeräten aus privaten Haushalten können diese bei den Sammelstellen der öffentlichrechtlichen Entsorgungsträger oder bei den von Herstellern oder Vertreibern im Sinne des ElektroG eingerichteten Rücknahmestellen unentgeltlich abgeben.

Rücknahmepflichtig sind Geschäfte mit einer Verkaufsfläche von mindestens 400 m<sup>2</sup> für Elektro- und Elektronikgeräte sowie diejenigen Lebensmittelgeschäfte mit einer Gesamtverkaufsfläche von mindestens 800 m<sup>2</sup>, die mehrmals pro Jahr oder dauerhaft Elektro- und Elektronikgeräte anbieten und auf dem Markt bereitstellen. Dies gilt auch bei Vertrieb unter Verwendung von Fernkommunikationsmitteln, wenn die Lager- und Versandflächen für Elektro- und Elektronikgeräte mindestens 400 m<sup>2</sup> betragen oder die gesamten Lager- und Versandflächen mindestens 800 m<sup>2</sup> betragen. Vertreiber haben die Rücknahme grundsätzlich durch geeignete Rückgabemöglichkeiten in zumutbarer Entfernung zum jeweiligen Endnutzer zu gewährleisten.

Die Möglichkeit der unentgeltlichen Rückgabe eines Altgerätes besteht bei rücknahmepflichtigen Vertreibern unter anderem dann, wenn ein neues gleichartiges Gerät, das im Wesentlichen die gleichen Funktionen erfüllt, an einen Endnutzer abgegeben wird. Wenn ein neues Gerät an einen privaten Haushalt ausgeliefert wird, kann das gleichartige Altgerät auch dort zur unentgeltlichen Abholung übergeben werden; dies gilt bei einem Vertrieb unter Verwendung von Fernkommunikationsmitteln für Geräte der Kategorien 1, 2 oder 4 gemäß § 2 Abs. 1 ElektroG, nämlich »Wärmeüberträger«, »Bildschirmgeräte« oder »Großgeräte« (letztere mit mindestens einer äußeren Abmessung über 50 Zentimeter). Zu einer entsprechenden Rückgabe-Absicht werden Endnutzer beim Abschluss eines Kaufvertrages befragt. Außerdem besteht die Möglichkeit der unentgeltlichen Rückgabe bei Sammelstellen der Vertreter unabhängig vom Kauf eines neuen Gerätes für solche Altgeräte, die in keiner äußeren Abmessung größer als 25 Zentimeter sind, und zwar beschränkt auf drei Altgeräte pro Gerätart.

### Datenschutz-Hinweis

Altgeräte enthalten häufig sensible personenbezogene Daten. Dies gilt insbesondere für Geräte der Informations- und Telekommunikationstechnik wie Computer und Smartphones. Bitte beachten Sie in Ihrem eigenen Interesse, dass für die Löschung der Daten auf den zu entsorgenden Altgeräten jeder Endnutzer selbst verantwortlich ist.

### Bedeutung des Symbols »durchgestrichene Mülltonne«



Das auf Elektro- und Elektronikgeräten regelmäßig abgebildete Symbol einer durchgestrichenen Mülltonne weist darauf hin, dass das jeweilige Gerät am Ende seiner Lebensdauer getrennt vom unsortierten Siedlungsabfall zu erfassen ist.

## Symbole auf dem Gerät

 Lesen Sie die Bedienungsanleitung durch.



Als Elektroschrott entsorgen.

**CE** Zugelassen nach den einschlägigen EU-Richtlinien.

# Vor der Inbetriebnahme des Geschirrspülers

## 1. Wasserhärte

Um ein gutes Spülergebnis zu erhalten, benötigt der Geschirrspüler weiches Wasser (Wasser mit einem niedrigen Mineralgehalt). Hartes Wasser führt zur Bildung von weißen Ablagerungen auf dem Geschirr und im Geschirrspüler.

### Prüfen der Wasserhärte

Die Wasserhärte wird in deutschen Grad Wasserhärte (°dH), französischen Grad Wasserhärte (°fH), englischen Grad Wasserhärte (°eH) oder in Millimol pro Liter (mmol/l) angegeben.

Falls der Härtegrad der Wasserversorgung höher als 5 °dH (bzw. 9 °fH / 6 °eH / 0,9 mmol/l) ist, muss das Wasser enthärtet werden. Dies erfolgt automatisch mithilfe des eingebauten Wasserenthärter. Damit der Wasserenthärter korrekt funktionieren kann, muss der Härtegrad der Wasserversorgung eingestellt werden. Justieren Sie den Wasserenthärter entsprechend und dosieren Sie Geschirrspülmittel und Klarspüler dann wie für weiches Wasser.

Wenden Sie sich an Ihre lokalen Wasserwerke, um den Härtegrad Ihres Wassers zu erfragen.

Notieren Sie die Wasserhärte: \_\_\_\_\_

°dH	°fH	°eH	mmol/l	Empfohlene Einstellung
0-5	0-9	0-6	0,0-0,9	4:00
6-8	10-14	7-10	1,0-1,4	4:01
9-11	15-20	11-14	1,5-2,0	4:02
12-14	21-25	15-18	2,1-2,5	4:03
15-19	26-34	19-24	2,6-3,4	4:04
20-24	35-43	25-30	3,5-4,3	4:05
25-29	44-52	31-36	4,4-5,2	4:06
30-39	53-70	37-49	5,3-7,0	4:07
40-49	71-88	50-61	7,1-8,8	4:08
50	89	62	8,9	4:09

Für Wasserhärten über 50°dH (89°fH / 62°eH / 8,9 mmol/l) empfehlen wir den Anschluss an einen externen Wasserenthärter.

### Erhöhter Verbrauch während der Regenerierung

Der in den Geschirrspüler eingebaute Wasserenthärter wird zur Gewährleistung der Funktion regelmäßig regeneriert. Durch die Regenerierung wird das Geschirrspülprogramm verlängert und der Verbrauch von Energie und Wasser erhöht. Wie oft der Wasserenthärter des Geschirrspülers regeneriert wird, hängt von der gewählten Einstellung ab.

Läuft zum Beispiel das Programm Eco 55° mit einer Wasserhärte von 14°dH (25°fH / 18°eH / 2,5 mmol/l), dann wird der Wasserenthärter in regelmäßigen Zeitabständen (nach 7 Geschirrspülzyklen) regeneriert. Dadurch erhöht sich der Energieverbrauch um 0,015 kWh und der Wasserverbrauch um 2,3 Liter und die Programmdauer wird um 3 Minuten verlängert. Die Regenerierung erfolgt während des Hauptspülgangs des Programms.

# Vor der Inbetriebnahme des Geschirrspülers

## ⚠️ WARNUNG!

Hartes Wasser hinterlässt weiße Ablagerungen auf dem Geschirr und im Geschirrspüler. Deshalb ist es wichtig, für den Wasserenthärter die richtige Einstellung auszuwählen. Siehe Wasserhärte im Kapitel *Einstellungen*.

Lassen Sie den Geschirrspüler nie mit leerem Salzbehälter laufen, wenn die Wasserhärte der Wasserversorgung mehr als 5°dH (9°fH / 6°eH / 0,9 mmol/l) beträgt.

## 2. Grundeinstellungen

Beim ersten Einschalten des Geschirrspülers ist es wichtig, die richtigen Einstellungen zu wählen, um ein optimales Spülergebnis sicherzustellen. Siehe Seite 23.

Einrichten:

- Klarspüler
- Wasserhärte
- TAB (All-in-One-Geschirrspülmittel)

## 3. ✨ Klarspüler nachfüllen



Die Trockenzeit verkürzt sich und das Trockenergebnis ist besser, wenn Klarspüler verwendet wird. Auch das Spülergebnis ist besser, das Spülgut wird einwandfrei und fleckenlos sauber.

Wählen Sie Klarspüler 3:01 - 3:05 und füllen Sie das Klarspülmittelfach mit Klarspülmittel auf.

1. Öffnen Sie den Deckel des Klarspülerfachs.
2. Füllen Sie den Klarspüler vorsichtig bis zur Markierung **MAX** ein.
3. Entfernen Sie sämtliche Klarspüler-Spritzer neben dem Fach.
4. Verschließen Sie den Deckel sorgfältig.

Wenn Klarspüler nachgefüllt werden muss, leuchtet das Symbol auf dem Display auf.

## 4. ⚙️ Salz einfüllen

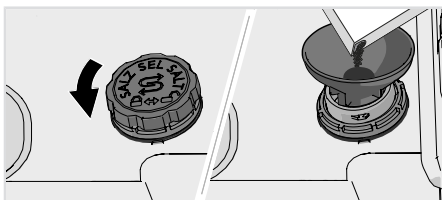

Für eine Wasserversorgung mit einer Härte von über 5°dH (9°fH / 6°eH / 0,9 mmol/l) mit Salz füllen.

Füllen Sie Salz in den Salzbehälter ein, wenn Sie die Einstellung Wasserhärte 4:01 - 4:09 gewählt haben.

# Vor der Inbetriebnahme des Geschirrspülers

1. Drehen Sie den Deckel des Salzbehälters gegen den Uhrzeigersinn, um ihn abzunehmen.
2. Positionieren Sie den mit dem Geschirrspüler mitgelieferten Trichter in die Auffüllöffnung des Salzbehälters. Vor dem ersten Spülgang ca. 1 l Wasser einfüllen. (Das Wasser wird nur beim ersten Mal benötigt.)
3. Füllen Sie eine ausreichende Menge Salz in den Salzbehälter ein (max. 750 Gramm). Verwenden Sie dazu Spezi­alsalz für Geschirrspüler.
4. Wischen Sie überschüssiges Salz ab und drehen Sie den Deckel im Uhrzeigersinn, bis er sich in der geschlossenen Position befindet.

Wenn Salz nachgefüllt werden muss, leuchtet das Symbol auf dem Display auf.

## WARNUNG!

Um Rostflecke zu vermeiden, muss ein Geschirrspülprogramm sofort nach der Zugabe von Salz gestartet werden.

## Energie und Wasser sparen

Ein Geschirrspüler in einem Privathaushalt verbraucht in der Regel weniger Energie und Wasser als das Geschirrspülen von Hand.

### **Spülen Sie Geschirr nicht unter fließendem Wasser ab.**

Spülen Sie das Geschirr nicht mit Leitungswasser vor, da dies den Energie- und Wasserverbrauch erhöht. Entfernen Sie lediglich größere Speisereste, bevor Sie den Geschirrspüler beladen.

### **Wählen Sie ein umweltfreundliches Geschirrspülmittel.**

Lesen Sie die Umwelterklärungen auf der Verpackung!

Übermäßige Mengen an Geschirrspülmittel, Klarspüler und Salz machen den Spülvorgang weniger effektiv und belasten die Umwelt stärker.

### **Geschirrspüler nur bei voller Beladung laufen lassen**

Sie sparen Energie und Wasser, indem Sie ein Spülprogramm erst starten, wenn der Geschirrspüler voll beladen ist (siehe „Anzahl der Standard-Maßgedecke“). Verwenden Sie im Fall von unangenehmen Gerüchen das 1h 65° Programm mit der Option \* Kurzprogramm zum Spülen des Geschirrs.

### **Lassen Sie Programme bei niedrigerer Temperatur laufen.**

Wenn das Geschirr nur leicht verschmutzt ist, können Sie ein Programm mit niedriger Temperatur wählen.

### **Wählen Sie das Geschirrspülprogramm – Eco 55°**

Dieses Programm ist zur Reinigung von normal verschmutztem Geschirr geeignet und hinsichtlich des Gesamtenergie- und Wasserverbrauchs das effektivste Programm. Mit diesem Programm wird die Einhaltung der EU-Richtlinie für Ökodesign überprüft.

Das Geschirrspülprogramm ist für einen effizienten Spülvorgang bei möglichst geringem Energie- und Wasserverbrauch ausgelegt. Das Programm spült über lange Zeit bei niedriger Temperatur.

### **Wählen Sie die Option – Automatische Türöffnung**

Wenn Sie die Einstellung ☒ Automatische Türöffnung verwenden, bei der sich die Geschirrspülertür automatisch öffnet, wird die Programmdauer verkürzt und es werden bessere Trockenergebnisse erzielt. Warten Sie, bis der Geschirrspüler anzeigt, dass das Programm zu Ende gelaufen und das Geschirr abgekühlt ist, bevor Sie die Maschine entladen. (Bei Einbaugeräten müssen die umgebenden Möbel gegenüber Kondenswasser aus dem Geschirrspüler beständig sein.)

### **Anschluss an Kaltwasser**

Schließen Sie den Geschirrspüler an den Kaltwasserzulauf an, wenn das Gebäude mit Öl, Strom oder Gas beheizt wird.

### **Anschluss an Warmwasser**

Schließen Sie den Geschirrspüler an den Warmwasserzulauf (max. 70 °C) an, wenn das Gebäude aus energieeffizienten Quellen wie Fernwärme, Solarenergie oder geothermischer Energie beheizt wird. Mit einem Warmwasseranschluss verringert sich der Energieverbrauch des Geschirrspülers.

## HINWEIS!

Achten Sie darauf, dass die zulässige Wasserzulauftemperatur nicht überschritten wird. Einige für Kochgeschirr verwendete Materialien halten keiner großen Hitze stand. Siehe *Zerbrechliches Geschirr* im Kapitel *Beladen des Geschirrspülers*.

# Beladen des Geschirrspülers

## Zerbrechliches Geschirr

Manche Arten von Kochgeschirr sind aus unterschiedlichen Gründen nicht spülmaschinenfest. Bestimmte Materialien vertragen keine große Hitze und andere können vom Geschirrspülmittel angegriffen werden.

Seien Sie vorsichtig mit handgefertigten Gegenständen, zerbrechlicher Dekoration, Kristall/Glas, Silber, Kupfer, Zinn, Aluminium, Holz und Kunststoff. Achten Sie auf die Kennzeichnung „Spülmaschinenfest“.

## Das Beladen wirkt sich auf das Spülergebnis aus

Stellen Sie das Geschirr so in den Geschirrspüler, dass bei einem möglichst niedrigen Energie- und Wasserverbrauch das beste Spül- und Trocknungsergebnis erzielt wird. Sorgen Sie dafür, dass der Geschirrspüler alle Geschirroberflächen möglichst gut erreichen, spülen und trocknen kann.

- Alle schmutzigen Oberflächen sollten nach innen und unten zeigen!
- Geschirr sollte nicht in- oder aufeinandergestellt werden.
- Geschirr mit Hohlräumen, z. B. Tassen, anwinkeln, damit das Wasser abläuft. Dies ist auch bei Geschirr aus Kunststoff wichtig.
- Darauf achten, dass kleine Gegenstände nicht durch den Geschirrspülerkorb fallen können. Im Besteckkorb anordnen.

## Die Körbe des Geschirrspülers

Der Geschirrspüler hat einen oberen Korb und einen unteren Korb mit Besteckkorb.

*Die Ausführung der Körbe kann je nach Geschirrspülermodell variieren.*

## Oberer Korb

Legen Sie Gläser, Tassen, Schüsseln, kleine Teller und Untertassen in den oberen Korb. Alle verschmutzten Oberflächen sollten nach innen und unten zeigen! Weingläser werden in die Weinglashalterung gestellt und Messer kommen in den Messerköcher auf der rechten Seite.

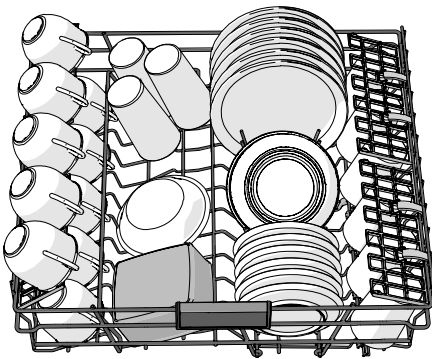

# Beladen des Geschirrspülers

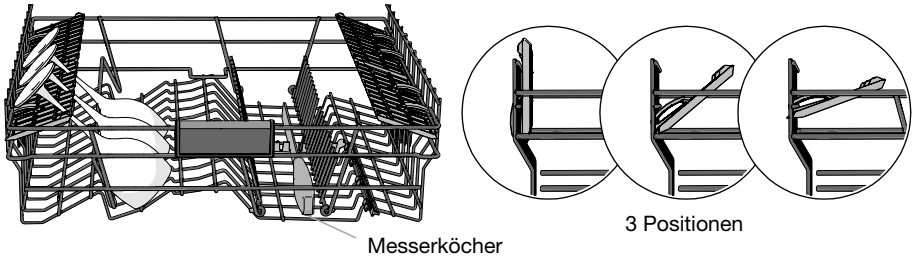

## Den oberen Korb senken/anheben

1. Ziehen Sie den oberen Korb heraus.
2. Umfassen Sie die Seiten des oberen Korbs mit beiden Händen und heben Sie ihn nach oben.
3. Wenn der obere Korb in der oberen Position angehoben wird, fällt er in die untere Position. Achten Sie darauf, dass beide Seiten des Korbs immer in derselben Höhe stehen.

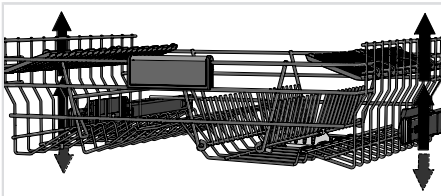

## Verstellbare Tellereinsätze

Die verstellbaren Tellereinsätze können heruntergeklappt werden, um das Einsetzen von Töpfen, Schüsseln und Gläsern zu erleichtern.

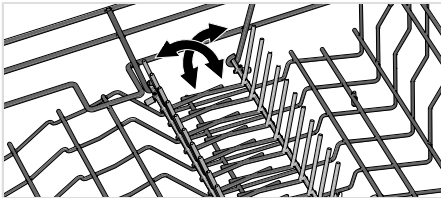

# Beladen des Geschirrspülers

## Unterer Korb

Stellen Sie große Teller, kleine Teller, Serviergeschirr, Töpfe und Besteck (im Besteckkorb) in den unteren Spülkorb.

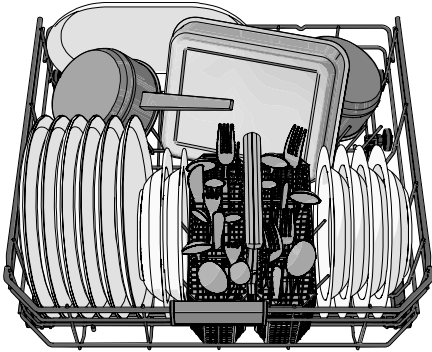

### Verstellbare Tellereinsätze

Die verstellbaren Tellereinsätze können heruntergeklappt werden, um das Einsetzen von Töpfen und Schüsseln zu erleichtern.

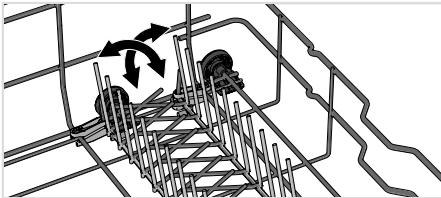

## Besteckkorb

Stellen Sie das Besteck, bis auf Messer, mit den Griffen nach unten und so weit wie möglich verteilt in den Besteckkorb. Achten Sie darauf, dass Löffel nicht ineinander liegen.

Den Besteckkorb in den unteren Korb stellen.

### Besteckkorb mit Deckel

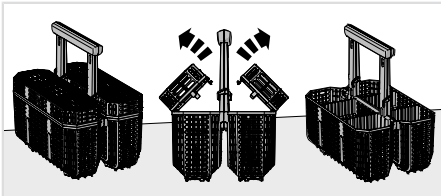

Der Besteckkorb-Deckel kann abgenommen werden.

## Trennbarer Besteckkorb

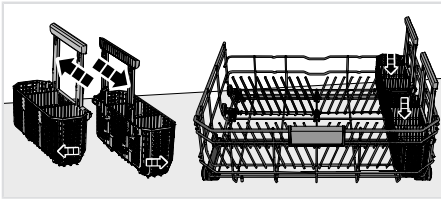

Der Besteckkorb kann in zwei Teile zerlegt werden, die sich dann am unteren Korb seitlich befestigen lassen.

## HINWEIS!

Achten Sie darauf, dass sich die Sprüharme frei bewegen können!

# Verwendung des Geschirrspülers

## Hinzufügen von Geschirrspülmittel

Beachten Sie die Dosierungshinweise auf der Verpackung des Geschirrspülmittels. Dieser Geschirrspüler enthält einen Wasserenthärter, das Geschirrspülmittel und der Klarspüler sollten also weichem Wasser entsprechend dosiert werden.

Zu viel Geschirrspülmittel kann zu einem weniger effektiven Spülvorgang führen und belastet außerdem stärker die Umwelt.

### Spülmittelfach

Das Geschirrspülmittelfach muss bei Zugabe des Geschirrspülmittels trocken sein.

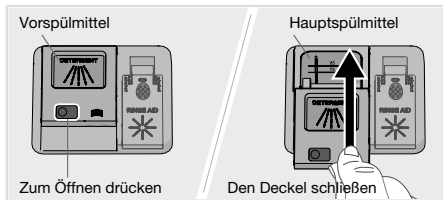

Füllen Sie bei Verwendung von Pulver- oder Flüssigspülmittel eine kleine Menge Spülmittel in das Fach für Vorspülmittel.

## HINWEIS!

Verwenden Sie nur Geschirrspülmittel, das für Geschirrspüler geeignet ist! Handspülmittel darf nicht verwendet werden, da die Schaumbildung den effizienten Betrieb des Geschirrspülers beeinträchtigt.

### All-in-One-Geschirrspülmittel

Es gibt viele verschiedene Arten von All-in-One-Geschirrspülmittel auf dem Markt. Lesen Sie die Anweisungen zu diesen Produkten sorgfältig durch.

Aktivieren Sie die Einstellung TAB, wenn Sie ein All-in-One-Geschirrspülmittel verwenden, das Klarspüler enthält.

Geschirrspültabs werden nicht für Kurzprogramme (kürzer als 75 Minuten) empfohlen. Verwenden Sie stattdessen Pulver oder flüssiges Geschirrspülmittel.

## HINWEIS!

Optimale Spül- und Trockenergebnisse werden bei der Verwendung von herkömmlichem Geschirrspülmittel zusammen mit separat dosiertem Klarspüler und Salz erreicht.

Kontaktieren Sie den Spülmittelhersteller, wenn Sie Fragen zum Spülmittel haben.

# Verwendung des Geschirrspülers



## HINWEIS!

Das Bedienfeld ist nur bei geöffneter Tür aktiviert.

## ① Ein/Aus

Öffnen Sie die Tür und drücken Sie auf ①. Drehen Sie auch den Wasserhahn auf, wenn er zuge dreht ist.

## Wählen Sie das Programm

Ein Programm auswählen, das zum Geschirrtyp und zum Verschmutzungsgrad passt. Eco 55° ist standardmäßig voreingestellt.

Drücken Sie das gewünschte Programm, bis es aktiviert ist, was von einer Anzeigeleuchte angezeigt wird.



### **Auto 45-65°**

Der Geschirrspüler erkennt automatisch, wie verschmutzt das Geschirr ist und stellt Wasserverbrauch sowie Temperatur entsprechend ein. Bei Neuinstallation müssen zunächst fünf Spülvorgänge mit dem Programm ausgeführt werden, bevor es vollständig angepasst ist und optimale Ergebnisse liefern kann.

### **eco Eco 55°**

Dieses Programm ist zur Reinigung von normal verschmutztem Geschirr geeignet und hinsichtlich des Gesamtenergie- und Wasserverbrauchs das effektivste Programm. Mit diesem Programm wird die Einhaltung der EU-Richtlinie für Ökodesign überprüft.

Ausführliche Angaben zu umweltfreundlicherem Spülen entnehmen Sie dem Kapitel *Umweltfreundlicheres Spülen*.

Für stark verschmutztes, sehr fettiges Geschirr sollte ein Programm mit höheren Temperaturen verwendet werden.



### **1h 65°**

Ein Schnellprogramm für leicht angetrocknete Speisereste (nicht für eingebrannte Speiserückstände, wie beispielsweise bei Auflaufformen).

Die Automatische Türöffnung Option ist wichtig, um beste Trockenergebnisse zu erzielen.

# Verwendung des Geschirrspülers



## **Intensiv 70°**

Ein Programm mit hoher Temperatur zum Lösen von Fett auf stark verschmutztem Geschirr wie Pfannen, Bratentöpfen und Auflaufformen. Falls der Geschirrspüler mit diesem Geschirr noch nicht voll beladen ist, können Sie noch Teller oder Ähnliches hinzustellen.



## **Glas 40°**

Ein schonendes Geschirrspülprogramm mit niedriger Temperatur zum Spülen von empfindlichem Geschirr aus Kristall/Glas. Achten Sie darauf, eine kleine Menge Geschirrspülmittel zu verwenden und das Geschirr so anzuordnen, dass es sich beim Spülen nicht berührt. *Zerbrechliches Geschirr* im Kapitel *Beladen des Geschirrspülers*. Porzellan ohne angetrocknete Speisereste, das gerade verwendet wurde, kann ebenfalls mit diesem Programm gespült werden.



## **Hygiene 70°**

Dieses Programm ist ideal für Geschirr mit besonders hohen Hygieneanforderungen, z.B. für Babyfläschchen und Schneidebrettchen. Die Temperatur ist hoch, sowohl im Hauptspül- als auch im letzten Spülgang.



## **Nacht 55°**

Dies ist ein leiseres Geschirrspülprogramm, das sich gut für den Nachtbetrieb eignet. Seine Programmdauer ist verlängert.



## **Schnell 35°**

Ein Schnellprogramm für Geschirr, das gerade verwendet wurde, ohne angetrocknete Speisereste.



## **Selbstreinigung**

Selbstreinigungsprogramm zur hygienischen Reinigung des Geschirrspülerinnenraums, der Sprüharme und der Spritzdüsen.

Dieses Programm sollte (ohne Inhalt in der Maschine) mit normalem Geschirrspülmittel oder Zitronensäure verwendet werden. Spezialreiniger für Geschirrspüler sind im Handel erhältlich. Zur Entfernung von Kalkablagerungen siehe *Geschirrspülerinnenraum* im Kapitel *Reinigung und Pflege*.

## **HINWEIS!**

**CLn** Der Geschirrspüler zeigt in regelmäßigen Abständen an, dass Selbstreinigung ausgeführt werden muss.

## Optionen wählen



Drücken Sie zur Aktivierung auf die Optionen. (Die verfügbaren Optionen können für die einzelnen Programme unterschiedlich sein.)



### **Startzeitvorwahl**

Wenn Sie Startzeitvorwahl auswählen, startet der Geschirrspüler 1 - 24 Stunden, nachdem Sie die Taste **▶** gedrückt und die Tür geschlossen haben.

# Verwendung des Geschirrspülers

1. Drücken Sie einmal auf , um Startzeitvorwahl zu aktivieren. Drücken Sie die Schaltfläche mehrfach oder halten Sie sie gedrückt, um die gewünschte Anzahl Stunden einzustellen. Die Zeitdauer für Startzeitvorwahl wird auf dem Display angezeigt.
2. Drücken Sie  und schließen Sie die Tür. Die Rückwärtszählung des Timers beginnt und der Geschirrspüler startet nach der gewählten Verzögerung.

Wenn Sie die Auswahl Startzeitvorwahl aufheben möchten, öffnen Sie die Tür und halten anschließend drei Sekunden lang  gedrückt.

*Nicht verfügbar für Selbstreinigung*

## **Kurzprogramm**

Diese Auswahl verkürzt die Programmzeit, verbraucht jedoch mehr Strom und Wasser.

Drücken Sie auf , um die Option zu aktivieren. Die Programmdauer auf dem Display wird aktualisiert.

*Nicht verfügbar für Auto 45-65°, Glas 40°, Hygiene 70°, Nacht 55°, Schnell 35°, Selbstreinigung*

## **Automatische Türöffnung**

Die Geschirrspülertür öffnet sich automatisch, was die Programmdauer verkürzt und die Trockenergebnisse verbessert. Warten Sie, bis der Geschirrspüler anzeigt, dass das Programm zu Ende gelaufen und das Geschirr abgekühlt ist, bevor Sie die Maschine entladen. (Bei Einbaugeräten müssen die umgebenden Möbel gegenüber Kondenswasser aus dem Geschirrspüler beständig sein.)

Die Trockenzeit der Automatische Türöffnung Option variiert (von 5 bis 90 Minuten) je nach Modell, Programm und Temperatur des Klarspülgangs.

Drücken Sie auf , um die Option zu aktivieren, was durch eine Anzeigeleuchte angezeigt wird.

Die Option Automatische Türöffnung ist bei einigen Programmen voreingestellt.

*Nicht verfügbar für Hygiene 70°, Selbstreinigung*

## HINWEIS!

Das beste Ergebnis erzielen Sie, wenn Sie die Tür erst nach Abschluss des Trockengangs schließen, nachdem sich das Gerät automatisch ausgeschaltet hat.

## **WARNUNG!**

Die Geschirrspülertür darf bei automatischer Öffnungsfunktion nicht blockiert oder sofort wieder geschlossen werden. Hierdurch kann der Türverriegelungsmechanismus beschädigt werden. Warten Sie mindestens 5 Minuten, bevor Sie die Tür schließen.

## **Start/Stop**

Halten Sie  gedrückt. Das Display blinkt danach zur Anzeige, dass der Geschirrspüler betriebsbereit ist. Schließen Sie die Tür vorschriftsgemäß, da die Maschine sonst nicht startet.

## **Stoppen oder Ändern eines Programms**

Öffnen Sie die Tür. Wenn Sie das Programm nach dem Ingangsetzen des Geschirrspülers unterbrechen oder ändern möchten, drücken Sie die Schaltfläche  und halten Sie drei Sekunden lang gedrückt.

# Verwendung des Geschirrspülers

Füllen Sie neues Spülmittel ein, wenn sich der Deckel des Spülmitteldosierers geöffnet hat. Wählen Sie dann erneut ein Programm, drücken Sie auf **▶** und schließen Sie die Tür.

## Verbleibende Zeit

Nach der Wahl eines Programms und von Optionen, wird die Dauer des Programms bei der letzten Verwendung angezeigt.

## Betriebsanzeigelämpchen

Die Statusleuchte unten am Geschirrspüler zeigt an, dass das Programm gestartet wurde.

### Blinken

Eine blinkende Leuchte gibt an, dass die Tür bei laufendem Programm geöffnet wurde. Blinkt die Leuchte bei geschlossener Tür, ist ein Fehler aufgetreten. Siehe Kapitel *Problemlösung*.

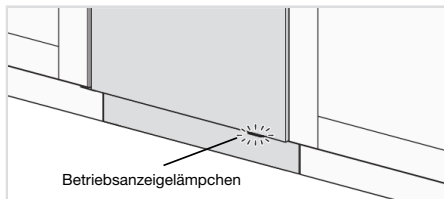

## Falls Sie weiteres Geschirr einladen möchten <sup>1)</sup>

Öffnen Sie die Tür. Der Geschirrspüler hält automatisch an. Räumen Sie das Geschirr ein, schließen Sie die Tür. Nach kurzer Zeit setzt der Geschirrspüler das Programm fort.

## Stromausfall

Wenn der Geschirrspüler durch einen Stromausfall ausgeschaltet wird, während ein Geschirrspülerprogramm ausgeführt wird, läuft das Programm weiter, sobald die Stromversorgung wiederkehrt. Fällt die Stromversorgung während des Trocknens aus, wird das Programm unterbrochen.

Wenn Sie die Tür während des Trocknens länger als 2 Minuten öffnen, wird das Programm unterbrochen.

## Nach Programmende

Das Programmende wird durch ein kurzes Summersignal angezeigt. Das Kapitel *Einstellungen* beschreibt, wie diese Funktion geändert wird.

Zusätzlich wird das Programmende durch Verlöschen der Statusleuchte angezeigt.

Sobald die Tür geöffnet wird und das Programm beendet ist, erscheint die Angabe „End“ auf dem Display.

Der Geschirrspüler schaltet sich nach Programmende automatisch ab. Schließen Sie den Wasserhahn nach jedem Gebrauch (falls Ihre Versicherung dies verlangt).

## Bestes Trockenergebnis

- Beladen Sie den Geschirrspüler vollständig.

<sup>1)</sup> Sie sollten kein weiteres Geschirr in die Maschine laden, nachdem sich der Deckel des Spülmitteldosierers geöffnet hat.

# Verwendung des Geschirrspülers







- Geschirr mit Hohlräumen, z. B. Tassen, anwinkeln, damit das Wasser abläuft. Dies ist auch bei Geschirr aus Kunststoff wichtig.
- Füllen Sie Klarspülmittel nach oder erhöhen Sie die Klarspülmitteldosierung.
- Aktivieren Sie die Option ☞ Automatische Türöffnung.
- Vor dem Entladen des Geschirrspülers das Geschirr abkühlen lassen.

## Entladen des Geschirrspülers

Heißes Porzellan ist empfindlicher. Das Geschirr im Geschirrspüler vor dem Entladen abkühlen lassen.

Den unteren Korb zuerst entladen, um zu vermeiden, dass Wasser vom oberen Korb auf das Geschirr im unteren Korb tropft.

# Programm-Tabelle







Programme	Geschirrspülmit- tel (ml)	Auswahl	Anzahl der Vorspülgänge	Hauptspülgang	Anzahl der Spülgänge	Klarspülen	Verbrauchswerte <sup>1)</sup>		
							Spüldauer (ca. Std.:Min.)	Energiever- brauch (ca. kWh)	Wasserver- brauch (Liter)
eco Eco 55°2)	25	 3)		55 °C	2	48 °C	3:40	0,74	8,9
 Auto 45-65°	25	 3)	1-2	45-65 °C	2-3	60 °C	2:10-3:10	0,9-1,4	11,0-18,0
 1h 65°	25	 3)		65 °C	3	65 °C	1:00	1,1	14,5
 Intensiv 70°	25		2	70 °C	2	70 °C	2:50	1,6	16,0
 Glas 40°	20			40 °C	2	50 °C	1:40	0,7	10,0
 Hygiene 70°	25			70 °C	2	70 °C	1:05	1,3	10,5
 Nacht 55°	25		1	55 °C	2	65 °C	5:35	1,4	13,5

1) Die Verbrauchswerte schwanken je nach Temperatur des Leitungswasser, Zimmertemperatur, Beladungsmenge, der getroffenen Auswahl usw. Die Werte für das Eco 55°-Programm sind exakt, die übrigen lediglich Richtwerte.

Der in den Geschirrspüler eingebaute Wasserenthärter wird zur Gewährleistung der Funktion regelmäßig regeneriert. Durch die Regenerierung wird das Geschirrspülprogramm verlängert und der Verbrauch von Energie und Wasser erhöht. Wie oft der Wasserenthärter des Geschirrspülers regeneriert wird, hängt von der gewählten Einstellung ab.

2) Dieses Programm ist zur Reinigung von normal verschmutztem Geschirre geeignet und hinsichtlich des Gesamtenergie- und Wasserverbrauchs das effektivste Programm. Mit diesem Programm wird die Einhaltung der EU-Richtlinie für Ökodesign überprüft.

3) Automatische Türöffnung

1. Öffnen Sie die Tür und drücken Sie auf .
2. Um das Einstellungsmenü des Geschirrspülers aufzurufen, drücken Sie die Schaltfläche  und halten sie  Sekunden lang gedrückt, bis die Angabe SEt auf dem Display angezeigt wird.
3. Drücken Sie auf , um das Einstellungsmenü zu durchlaufen.
4. Drücken Sie auf , um die Alternativen zu durchlaufen.
5. Bestätigen Sie die gewählten Einstellungen durch Drücken von .
6. Um das Menü zu verlassen, tippen Sie es durch oder drücken auf .

Öffnen Sie das Einstellungsmenü des Geschirrspülers



Alternative wählen

Bestätigen / Nächste Einstellung

Einstellungen	Alternativen	
Signaltöne	2:00 - 2:03 (2:00 Aus)	Ein Hinweiston bestätigt, dass das Bedienfeld gedrückt wurde. Ein Hinweiston zeigt das Ende des Spülprogramms an. <i>Fehlermeldungen werden immer mit einem lauten Summton kommuniziert.</i>
Klarspüler	3:00 - 3:05 (3:00 Aus)	Einstellung für die Klarspülerdosierung. Der Spender für den Klarspüler kann zwischen 3:00 (Aus) und 3:05 (Hohe Dosierung) eingestellt werden. Erhöhen Sie die Dosierung für den Klarspüler: <ul style="list-style-type: none"> <li>• Wenn Wasserflecken auf dem Geschirr sind.</li> </ul> Reduzieren Sie die Dosierung für den Klarspüler: <ul style="list-style-type: none"> <li>• Wenn ein klebriger weiß-blauer Film auf dem Geschirr ist.</li> <li>• Wenn Streifen auf dem Geschirr sind.</li> <li>• Schaumbildung. Wenn Sie sehr weiches Wasser haben, können Sie den Klarspüler im Verhältnis 50:50 mit Wasser verdünnen.</li> </ul> <i>Werkseitig vorgewählt: 3:04</i>

# Einstellungen

Einstellungen	Alternativen	
Wasserhärte	4:00 - 4:09 (4:00 Aus)	<p>Dosierung des Wasserenthärter. Wählen Sie die Einstellung abhängig von der Wasserhärte. Die richtige Einstellung ist wichtig!</p> <p>Siehe <i>1 Wasserhärte</i> in Kapitel <i>Vor der Inbetriebnahme des Geschirrspülers</i>.</p> <p>Für eine Wasserversorgung mit einer Härte von über 5 °dH (9 °fH / 6 °eH / 0,9 mmol/l) mit Salz füllen.</p> <p><i>Für einen Wasserzulauf mit einem Härtegrad unter 6°dH (10°fH / 7°eH / 1,0 mmol/l) wählen Sie 4:00. Der Wasserenthärter ist deaktiviert und es muss kein Salz eingefüllt werden.</i></p> <p><i>Werkseitig vorgewählt: 4:04</i></p>
TAB (All-in-One-Geschirrspülmittel)	5:00 (Aus) 5:01 (Ein)	<p>Aktivieren Sie diese Einstellung, wenn Sie ein All-in-One-Geschirrspülmittel verwenden, das Klarspüler enthält.</p> <p>Diese Einstellung verringert die Klarspülmitteldosierung und beeinflusst, wie oft der integrierte Enthärter des Geschirrspülers regeneriert wird.</p> <p><i>Werkseitig vorgewählt: 5:00</i></p>
Fehler auslesen	<b>F--</b>	<p>Alle Fehlermeldungen.</p> <p><i>Wenn Sie sich an den Kundendienst wenden, werden Sie möglicherweise um die letzten Fehlermeldungen gebeten.</i></p>
Zurücksetzen auf die Werkseinstellungen	<b>rSt</b>	<p>Setzt alle Einstellungen auf die Werkseinstellungen zurück. Wählen Sie rSt und bestätigen Sie die Auswahl durch Drücken auf <b>▶</b>.</p>
Verlassen	<b>End</b>	<p>Um das Einstellungsmenü des Geschirrspülers zu verlassen, wählen Sie End und drücken Sie <b>⊙</b>.</p> <p>(Das Menü schließt sich nach drei Sekunden automatisch.)</p>

## ✱ Klarspüler nachfüllen

Wenn der Klarspüler nachgefüllt werden muss, leuchtet das obige Symbol auf dem Display auf.

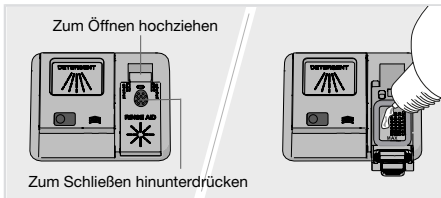

1. Öffnen Sie den Deckel des Klarspülerfachs.
2. Füllen Sie den Klarspüler vorsichtig bis zur Markierung **MAX** ein.
3. Entfernen Sie sämtliche Klarspüler-Spritzer neben dem Fach.
4. Verschließen Sie den Deckel sorgfältig.

Nach dem Auffüllen erlischt das Symbol eventuell nicht sofort.

## ⊞ Salz einfüllen

Wenn das Salz nachgefüllt werden muss, leuchtet das obige Symbol auf dem Display auf.

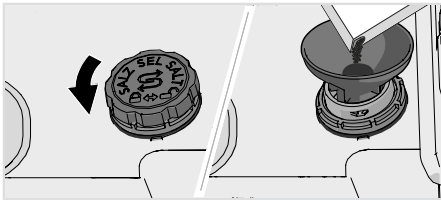

1. Drehen Sie den Deckel des Salzbehälters gegen den Uhrzeigersinn, um ihn abzunehmen.
2. Setzen Sie den Trichter aus dem Lieferumfang des Geschirrspülers in die Einfüllöffnung des Salzbehälters (Wasser ist nur beim ersten Mal erforderlich).
3. Füllen Sie eine ausreichende Menge Salz in den Salzbehälter ein (max. 750 Gramm). Verwenden Sie dazu Spezzialsalz für Geschirrspüler.
4. Entfernen Sie überschüssiges Salz, damit der Deckel fest aufgeschraubt werden kann.

Nach dem Auffüllen erlischt das Symbol eventuell nicht sofort.

## ⚠ WARNUNG!

Um Rostflecke zu vermeiden, muss ein Geschirrspülprogramm sofort nach der Zugabe von Salz gestartet werden.

Füllen Sie unter keinen Umständen Geschirrspülmittel in den Salzbehälter. Dadurch wird der Wasserenthärter zerstört!

# Reinigung und Pflege

## Filterreinigung

Der Grobfilter sammelt große Speisereste auf, die nicht durch die Ablaufpumpe passen. Entleeren Sie den Filter bei Bedarf. Er sollte regelmäßig gereinigt werden, wobei die Abstände davon abhängen, wie häufig der Geschirrspüler genutzt wird.

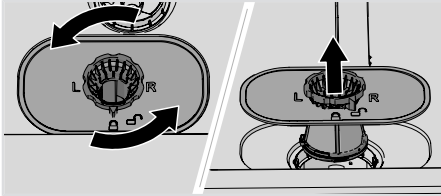

1. Drehen Sie den Arretiering gegen den Uhrzeigersinn und heben Sie den Filter gerade nach oben heraus.
2. Entleeren und reinigen Sie den Filter.
3. Setzen Sie den Filter wieder ein und drehen Sie ihn im Uhrzeigersinn bis zum Anschlag. Stellen Sie sicher, dass die Kanten gut abdichten.

## HINWEIS!

Ein nicht korrekt eingesetzter Filter kann das Spülergebnis beeinträchtigen. Hinweis: Der Geschirrspüler darf nicht ohne eingesetzten Filter verwendet werden!

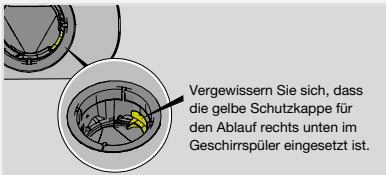

## Sprüharme reinigen

Löcher und Lager können gelegentlich verstopfen. Entfernen Sie Schmutz u. Ä. mit einem spitzen Gegenstand. Die Sprüharme haben auch auf der Unterseite Löcher.

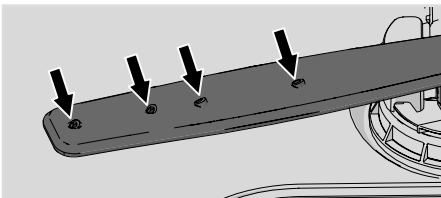

Zur einfacheren Reinigung können Sie die Sprüharme entfernen. Vergessen Sie aber nicht, sie nach der Reinigung wieder ordnungsgemäß anzubringen.

### Oberer Sprüharm

- Ziehen Sie den oberen Korb heraus.
- Schrauben Sie die Sprüharmlager entgegen dem Uhrzeigersinn ab, um den Sprüharm aus dem oberen Korb zu nehmen.

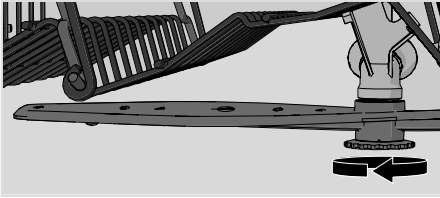

## Unterer Sprüharm

- Ziehen Sie den unteren Sprüharm gerade nach oben, um ihn herauszunehmen.

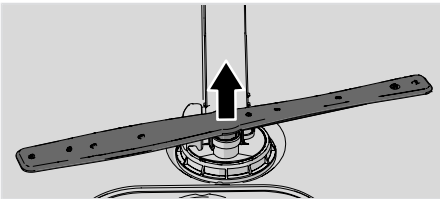

## Äußerliche Reinigung des Geschirrspülers

### Tür und Türdichtung

Öffnen Sie die Tür. Reinigen Sie die Türseiten und die Türdichtung regelmäßig mit einem leicht angefeuchteten Tuch. Reinigen Sie die Türdichtung an der vorderen Unterkante des Geschirrspülers mit einer Spülbürste.

### Bedienfeld

Halten Sie das Bedienfeld stets sauber. Wischen Sie es bei Bedarf mit einem trockenen oder leicht angefeuchteten Tuch ab. Verwenden Sie auf keinen Fall Reinigungsmittel, da diese die Oberfläche zerkratzen können.

## CLn - Rufen Sie das Programm Selbstreinigung auf

### Geschirrspülerinnenraum

Der Geschirrspülerinnenraum besteht aus Edelstahl und wird (bei regelmäßigem Betrieb) durch die normale Benutzung sauber gehalten.

Wenn Sie sehr hartes Wasser haben, können sich Kalkablagerungen im Geschirrspüler bilden. Sollte es hierzu kommen, starten Sie das Programm Selbstreinigung mit zwei Teelöffeln Zitronensäure im Geschirrspülmittelfach (Maschine ohne Inhalt laufen lassen). Spezialreiniger für Geschirrspüler sind im Handel erhältlich.

## Blockaden entfernen

### Fremdkörper aus der Ablaufpumpe entfernen

Falls nach dem Programmende noch Wasser im Geschirrspüler steht, ist eventuell die Ablaufpumpe blockiert. In diesem Fall wird die Fehlermeldung Fehler Wasserablauf oder Fehler Ablaufpumpe angezeigt.

1. Schalten Sie das Gerät mit aus und ziehen Sie den Stecker aus der Wandsteckdose.
2. Entfernen Sie den Grobfilter und den Feinfilter.
3. Das Wasser aus dem Geschirrspülerinneren entfernen.

# Reinigung und Pflege

- Um die Ablaufpumpe zu inspizieren, müssen Sie die gelbe Schutzkappe für den Ablauf rechts unten im Geschirrspüler entfernen. (Verwenden Sie bei Bedarf eine Zange.)
- Drehen Sie mit der Hand am Pumpenrad, das sich hinter dem Deckel der Ablaufpumpe befindet. Entfernen Sie gewissenhaft alle scharfkantigen Gegenstände, wie z. B. Glas.
- Den Deckel der Ablaufpumpe zusammen mit dem Fein- und Grobfilter wieder einsetzen.
- Schließen Sie den Netzstecker wieder an.

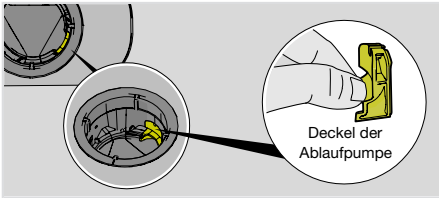

## HINWEIS!

Vergessen Sie nicht, den Deckel der Ablaufpumpe wieder einzusetzen.

### Fremdkörper aus dem Zulaufschlauch entfernen

Wenn das zulaufende Wasser kleine Partikel enthält, kann der äußere Filter am Zulaufschlauch verstopfen: In diesem Fall wird die Fehlermeldung Fehler Wasserzulauf angezeigt.

- Schalten Sie das Gerät mit  $\odot$  aus und ziehen Sie den Stecker aus der Wandsteckdose.
- Den Wasserhahn zudrehen.
- Den Zulaufschlauch abschrauben.
- Den äußeren Filter vorsichtig vom Zulaufschlauch entfernen und reinigen.
- Den Filter wieder einsetzen und kontrollieren, dass die Dichtung korrekt angebracht ist.
- Den Zulaufschlauch fest anschrauben.
- Die Maschine an die Steckdose anschließen und den Wasserhahn öffnen, um den Druckaufbau zu ermöglichen. Kontrollieren Sie, dass alle Verbindungen dicht sind.

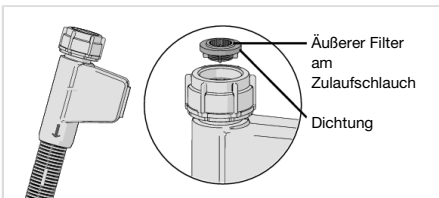

### Transport/Lagerung im Winter

Lagern Sie den Geschirrspüler bei Temperaturen über dem Gefrierpunkt. Vermeiden Sie lange Transportwege bei sehr kaltem Wetter. Transportieren Sie den Geschirrspüler aufrecht oder auf der Rückseite liegend.

Bevor Sie einen gebrauchten Geschirrspüler transportieren oder für längere Zeit außer Betrieb nehmen, müssen Sie zuerst das Wasser aus der Maschine ablassen.

Fehlermeldungen		Maßnahme
<b>F10</b>	Überfluss Wasser	Fremdkörper aus der Ablaufpumpe entfernen. Siehe hierzu Kapitel <i>Reinigung und Pflege</i> . Kontaktieren Sie den Kundendienst, wenn das Problem weiterhin besteht.
<b>F11</b>	Fehler Wasserablauf	Siehe „Im Geschirrspüler bleibt Wasser“ unter „Problem“ in der folgenden Tabelle. Kontaktieren Sie den Kundendienst, wenn das Problem weiterhin besteht.
<b>F12</b>	Fehler Wasserzulauf	Überprüfen Sie, ob der Wasserhahn aufgedreht ist. Stellen Sie sicher, dass der äußere Filter am Zulaufschlauch nicht verstopft ist. Siehe <i>Fremdkörper aus dem Zulaufschlauch entfernen</i> im Kapitel <i>Reinigung und Pflege</i> . Kontaktieren Sie den Kundendienst, wenn das Problem weiterhin besteht.
<b>F40</b>	Leck Zulaufventil	Drehen Sie den Wasserhahn zu und kontaktieren Sie den Kundendienst.
<b>F41</b>	Fehler Heizung 1	Drehen Sie den Wasserhahn zu. Ziehen Sie den Stecker aus der Wandsteckdose und kontaktieren Sie den Kundendienst.
<b>F45</b>	Fehler Schieber	Kontaktieren Sie den Kundendienst.
<b>F52</b>	Fehler Wasserstand	Reinigen Sie den Grob- und den Feinfilter. Kontrollieren Sie den äußeren Filter und den Zulaufschlauch auf Verstopfung. Kontaktieren Sie den Kundendienst, wenn das Problem weiterhin besteht.
<b>F54</b>	Überfluss Wasser	Drehen Sie den Wasserhahn zu und kontaktieren Sie den Kundendienst. Vermeiden Sie Wasserleckagen im Aufstellungsraum des Geschirrspülers. Ziehen Sie deshalb nicht den Stecker aus der Wandsteckdose, bevor Sie den Wasserhahn der Zulaufleitung zugedreht haben!
<b>F56</b>	Fehler Umwälzpumpe	Kontaktieren Sie den Kundendienst.
<b>F67</b>	Fehler Wasserzulauf	Überprüfen Sie, ob der Wasserhahn aufgedreht ist. Stellen Sie sicher, dass der äußere Filter am Zulaufschlauch nicht verstopft ist. Siehe <i>Fremdkörper aus dem Zulaufschlauch entfernen</i> im Kapitel <i>Reinigung und Pflege</i> . Kontaktieren Sie den Kundendienst, wenn das Problem weiterhin besteht.
<b>F68</b>	Fehler Ablaufpumpe	Siehe „Im Geschirrspüler bleibt Wasser“ unter „Problem“ in der folgenden Tabelle. Kontaktieren Sie den Kundendienst, wenn das Problem weiterhin besteht.

Drücken Sie auf eine beliebige Taste, um die Fehlermeldung zu löschen.

# Problemlösung

Problem	Mögliche Ursachen	Maßnahme
Das Bedienfeld reagiert nicht auf Antippen.	Sie haben zu früh nach dem Öffnen der Tür auf das Bedienfeld gedrückt.	Warten Sie einen Moment und versuchen Sie es erneut.
	Die Tür ist geschlossen.	Öffnen Sie die Tür. Das Bedienfeld ist nur bei geöffneter Tür aktiviert.
	Schmutz auf dem Bedienfeld.	Reinigen Sie sie mit einem trockenen oder leicht angefeuchteten Tuch.
	Das Bedienfeld muss kalibriert werden.	Den Wasserhahn zudrehen. Ziehen Sie den Netzstecker aus der Steckdose und warten Sie für 60 Sekunden. Schließen Sie das Gerät dann wieder an die Steckdose an und schalten Sie den Wasserhahn ein.
Die Tür lässt sich nicht schließen.	Die Körbe sind nicht richtig eingesetzt.	Überprüfen Sie, ob die Körbe richtig waagerecht eingesetzt wurden.
		Überprüfen Sie, ob die Teller die Körbe blockieren, so dass sie nicht in die richtige Position geschoben werden können.
	Die Türverriegelung rastet nicht ein und verriegelt nicht.	Überprüfen Sie die Türverriegelung. Wenn sie nicht einrastet und verriegelt, öffnen Sie die Tür. Drücken Sie die Schaltfläche  Automatische Türöffnung und halten Sie sie gedrückt, bis das Display mit der Rückwärtszählung beginnt. Warten Sie, bis die Rückwärtszählung zu Ende gelaufen ist (60 Sekunden). Schließen Sie die Tür. Prüfen Sie, ob die Türverriegelung einrastet und verriegelt.

Problem	Mögliche Ursachen	Maßnahme
Der Geschirrspüler startet nicht.	▶▶ wurde nicht gedrückt.	Drücken Sie auf ▶▶. Das Display startet die Rückwärtszählung.
	Die Tür ist nicht richtig geschlossen.	Überprüfen Sie dies.
	Sie haben den Geschirrspüler während eines Programms geöffnet, um weiteres Geschirr einzuräumen.	Schließen Sie die Tür und warten Sie ab. Nach kurzer Zeit setzt der Geschirrspüler das Programm fort.
	Die Türverriegelung ist nicht eingerastet und hat sich nicht verriegelt.	Überprüfen Sie die Türverriegelung. Wenn sie nicht einrastet und verriegelt, öffnen Sie die Tür. Drücken Sie die Schaltfläche  Automatische Türöffnung und halten Sie sie gedrückt, bis das Display mit der Rückwärtszählung beginnt. Warten Sie, bis die Rückwärtszählung zu Ende gelaufen ist (60 Sekunden). Schließen Sie die Tür. Prüfen Sie, ob die Türverriegelung einrastet und verriegelt.
	Prüfen Sie, ob die Option Startzeitvorwahl gewählt wurde.	Drücken und halten Sie ▶▶ drei Sekunden lang, wenn Sie die Auswahl Startzeitvorwahl löschen möchten.
	Das Netzkabel ist nicht angeschlossen.	Überprüfen Sie dies.
	Eine Sicherung/ein Unterbrechungsschalter wurde beschädigt.	Überprüfen Sie dies.

# Problemlösung

<b>Problem</b>	<b>Mögliche Ursachen</b>	<b>Maßnahme</b>
Das Geschirr ist nicht sauber.	Die Sprüharme drehen sich nicht.	Überprüfen Sie, ob die Sprüharme durch das Geschirr blockiert werden.
	Sprüharmöffnungen oder -lager verstopft.	Reinigen Sie die Sprüharme. Siehe Kapitel <i>Reinigung und Pflege</i> .
	Ungeeignetes Geschirrspülprogramm.	Wählen Sie ein Programm mit einer hohen Temperatur, um Fett von stark verschmutztem Geschirr zu lösen, wie Intensiv 70°.
	Falsche Geschirrspülmittel-Dosierung.	Dosieren Sie je nach Wasserhärte. Wenn Sie erheblich zu viel oder zu wenig Geschirrspülmittel verwenden, kann das zu schlechteren Spülergebnissen führen.
	Altes Geschirrspülmittel. Geschirrspülmittel kann verderben.	Vermeiden Sie Großpackungen.
	Das Geschirr wurde falsch eingeladen.	Verdecken Sie Porzellan nicht mit großen Schüsseln oder Ähnlichem. Vermeiden Sie es, sehr große Gläser in die Ecken des Korbs zu stellen. Siehe Kapitel <i>Beladen des Geschirrspülers</i> .
	Gläser und Tassen sind während des Spülprogramms umgekippt.	Räumen Sie das Geschirr so ein, dass es stabil platziert ist.
	Die Filter sind blockiert.	Reinigen Sie den Grob- und den Feinfilter.
	Die Filter sind nicht korrekt eingesetzt.	Prüfen Sie, ob die Filter korrekt eingebaut sind. Siehe hierzu Kapitel <i>Reinigung und Pflege</i> .
Der Deckel der Ablaufpumpe fehlt.	Vergewissern Sie sich, dass die gelbe Schutzkappe für den Ablauf rechts unten im Geschirrspüler eingesetzt ist. Siehe Kapitel <i>Reinigung und Pflege</i> .	

Problem	Mögliche Ursachen	Maßnahme
Flecken auf Edelstahl oder Silber.	Einige Lebensmittel, wie Senf, Mayonnaise, Zitrone, Essig, Salz und Dressings können Flecken auf Edelstahl verursachen, wenn sie zu lange einwirken.	Spülen Sie derartige Speisereste immer ab, wenn Sie den Geschirrspüler nicht sofort starten möchten. Sie können das Programm 1h 65° mit der Option Kurzprogramm verwenden.
	Edelstahl kann Flecken auf Silber verursachen, wenn die Materialien beim Geschirrspülen miteinander in Kontakt kommen. Auch Aluminium kann Flecken auf dem Geschirr verursachen.	Um Flecken und Anlaufen zu vermeiden, Geschirr aus verschiedenen Metallen wie Silber, Edelstahl und Aluminium trennen.
Flecken oder Film auf dem Geschirr.	Falsche Einstellung für die Klarspüler-Dosierung.	Siehe Kapitel <i>Einstellungen</i> .
	Die Einstellung TAB ist aktiviert, und es wird ein All-in-One-Geschirrspülmittel mit unzureichender Trockenwirkung verwendet.	Wechseln Sie das All-in-One-Geschirrspülmittel oder deaktivieren Sie die Einstellung TAB und geben Sie Salz und separaten Klarspüler zu. Siehe Klarspüler in Kapitel <i>Einstellungen</i> .
	Der Salzbehälter ist leer.	Füllen Sie Salz nach. Siehe Kapitel <i>Vor der Inbetriebnahme des Geschirrspülers</i> .
	Falsche Einstellung des Wasserenthärters.	Siehe Wasserhärte in Kapitel <i>Einstellungen</i> .
	Es ist nicht genug Salz im Wasserenthärter.	Prüfen Sie, ob der Deckel des Salzbehälters vorschriftsgemäß festgezogen ist. Kontaktieren Sie den Kundendienst.
	Zu hohe Temperatur und/oder zu viel Geschirrspülmittel können Kristall verätzen. Dies kann leider nicht wieder ausgebessert, jedoch vermieden werden.	Spülen Sie Kristall bei niedriger Temperatur und mit einer kleinen Menge Geschirrspülmittel. Wenden Sie sich an den Hersteller des Geschirrspülmittels.
Das Geschirr hat einen klebrigen weiß-blauen Film.	Die Dosierung für den Klarspüler ist zu hoch.	Verringern Sie die Menge. Siehe Kapitel <i>Einstellungen</i> . Wenn Sie sehr weiches Wasser haben, können Sie den Klarspüler im Verhältnis 50:50 mit Wasser verdünnen.
Nach dem Spülen sind noch Flecken vorhanden.	Lippenstift- und Tee-/Kaffeeflecken können schwer zu entfernen sein.	Verwenden Sie ein Geschirrspülmittel mit bleichender Wirkung.

# Problemlösung

Problem	Mögliche Ursachen	Maßnahme
Geschirrspülmittelrückstände im Geschirrspülmittelfach nach dem Spülen.	Das Geschirrspülmittelfach war bei Zugabe des Geschirrspülmittels feucht.	Das Geschirrspülmittelfach muss bei Zugabe des Geschirrspülmittels trocken sein.
	Das Geschirrspülmittelfach ist verstopft.	Kontrollieren Sie, ob eventuell Geschirrtteile das Öffnen des Spülmittelfachs blockieren.
Klapperndes Geräusch während des Spülvorgangs.	Das Geschirr ist nicht richtig eingeladen oder die Sprüharme drehen sich nicht.	Überprüfen Sie, ob das Geschirr sicher eingeladen wurde. Bewegen Sie die Sprüharme, um sicherzustellen, dass sie sich drehen können.
Im Geschirrspüler bleibt Wasser.	Die Filter sind blockiert.	Reinigen Sie den Grob- und den Feinfilter.
	Die Filter sind nicht korrekt eingesetzt.	Prüfen Sie, ob die Filter korrekt eingebaut sind. Siehe hierzu Kapitel <i>Reinigung und Pflege</i> .
	Ablagerungen in der Ablaufpumpe.	Reinigen Sie die Ablaufpumpe. Siehe Kapitel <i>Reinigung und Pflege</i> .
	Der Deckel der Ablaufpumpe fehlt.	Vergewissern Sie sich, dass die gelbe Schutzkappe für den Ablauf rechts unten im Geschirrspüler eingesetzt ist. Siehe Kapitel <i>Reinigung und Pflege</i> .
	Knick im Ablaufschlauch.	Überprüfen Sie, ob der Schlauch frei von Knicken oder scharfen Biegungen ist.
	Der Ablaufschlauch ist blockiert.	Trennen Sie den Ablaufschlauch vom Wasserablauf des Waschbeckens. Überprüfen Sie, ob sich Schmutz festgesetzt hat sowie dass die Verbindung einen Innendurchmesser von mindestens 14 mm aufweist.
Schlechter Geruch im Geschirrspüler.	Schmutz an den Dichtungen und in den Ecken.	Reinigen Sie sie mit einer Spülbürste und einem schaumarmen Reinigungsmittel.
	Programme mit niedriger Temperatur liefen über einen längeren Zeitraum.	Lassen Sie ein- oder zweimal monatlich ein Programm mit höherer Temperatur laufen. Oder aktivieren Sie ein Selbstreinigungsprogramm. Siehe Selbstreinigung im Kapitel <i>Verwendung des Geschirrspülers</i> .

Problem	Mögliche Ursachen	Maßnahme
Fettablagerungen im Geschirrspüler.	Programme mit niedriger Temperatur laufen über einen längeren Zeitraum.	Wählen Sie ein Programm mit hoher Temperatur, um Fett von stark verschmutztem Geschirr zu lösen, z. B. Intensiv 70°. Oder aktivieren Sie ein Selbstreinigungsprogramm. Siehe Selbstreinigung im Kapitel <i>Verwendung des Geschirrspülers</i> .
Das Geschirr ist nicht richtig trocken.	Die Option ☒ Automatische Türöffnung ist nicht aktiviert.	Aktivieren Sie die Option ☒ Automatische Türöffnung.
	Der Geschirrspüler ist nicht vollständig beladen.	Beladen Sie den Geschirrspüler vollständig.
	Der Klarspüler muss nachgefüllt werden oder die Dosierung ist zu niedrig.	Füllen Sie Klarspülmittel nach oder erhöhen Sie die Klarspülmitteldosierung.
	Die Einstellung TAB ist aktiviert, und es wird ein All-in-One-Geschirrspülmittel mit unzureichender Trockenwirkung verwendet.	Wechseln Sie das All-in-One-Geschirrspülmittel oder deaktivieren Sie die Einstellung TAB und geben Sie Salz und separaten Klarspüler zu. Siehe Klarspüler in Kapitel <i>Einstellungen</i> .

# Installation

Es ist wichtig, dass Sie die untenstehenden Anweisungen und Hinweise vollständig durchlesen und befolgen. Führen Sie die Installation und den Anschluss gemäß den einzelnen Installationsanweisungen durch.

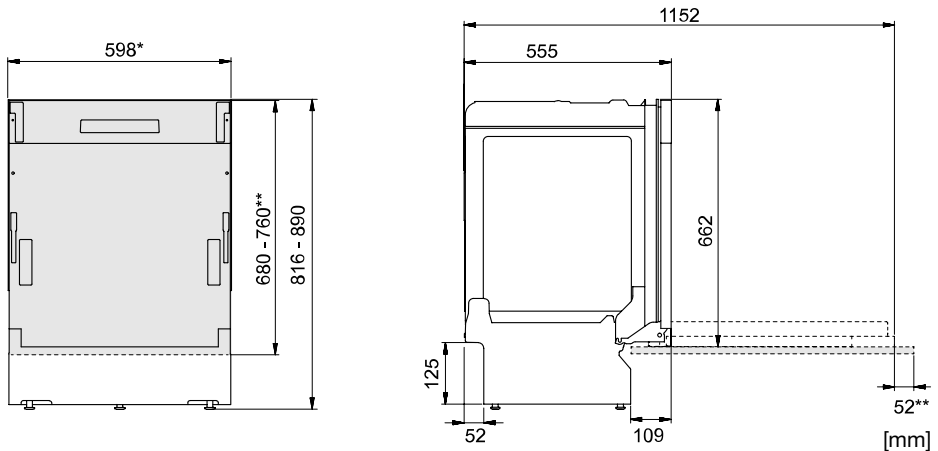

\*Entfernen Sie die Kunststoffbänder, wenn der Zurückstand 596 - 598 mm beträgt.  
Achtung! Die Kanten können scharf sein. Tragen Sie Schutzhandschuhe!

\*\*Höhe der Türfront.

Türfront mit Schiebefunktion, wodurch die Türfront beim Öffnen des Geschirrspülers nach oben und außen gleitet.

*Nennmaße. Die tatsächlichen Abmessungen können abweichen.*

## Sicherheitshinweise

- Die Installation von Elektro-, Wasser und Ablaufanschlüssen darf nur von qualifiziertem Fachpersonal vorgenommen werden.
- Halten Sie sich stets an die geltenden Vorschriften für Wasser, Ablauf und Elektrizität.
- Seien Sie vorsichtig bei der Installation! Verwenden Sie Schutzhandschuhe! Arbeiten Sie mindestens zu zweit!
- Stellen Sie zum Schutz eine Auffangwanne auf den Boden unter den Geschirrspüler, um Schäden durch mögliche Wasserlecks zu vermeiden.
- Bevor Sie den Geschirrspüler festschrauben, führen Sie einen Testlauf mit dem Programm 1h 65° und der Option Kurzprogramm durch. Stellen Sie sicher, dass Wasser in den Geschirrspüler einströmt und auch wieder abläuft. Überprüfen Sie außerdem die Anschlüsse auf mögliche Undichtigkeiten.

### WARNUNG!

Drehen Sie die Wasserversorgung ab, wenn Sie den Geschirrspüler installieren!

Während der Installationsarbeiten muss der Netzstecker gezogen oder die Stromversorgung der Steckdose abgeschaltet sein!

## Aufstellung

- Die Maße von Einbaunische und Anschlüssen sind in den separaten Installationsanweisungen angegeben. Stellen Sie sicher, dass alle Maße stimmen, bevor Sie mit dem Einbau beginnen. Hinweis! Die Höhe der Türfront kann für die Anbringung spezieller Vorrichtungen geändert werden.
- Stellen Sie sicher, dass der Geschirrspüler auf einem festen Untergrund aufgestellt wird. Stellen Sie die justierbaren Standfüße so ein, dass der Geschirrspüler eben steht.
- Bei Einbaugeschirrspülern müssen die umgebenden Möbel gegenüber Kondenswasser vom Geschirrspüler beständig sein.
- Bringen Sie die Schutzfolie unter der Arbeitsplatte und an den Kanten an. Die Schutzfolie dient dazu, die Arbeitsplatte vor Feuchtigkeit zu schützen. (Die Schutzfolie ist im beiliegenden Kunststoffbeutel enthalten.)
- Kontrollieren, dass der Geschirrspüler so installiert ist, dass sich die Tür unbehindert öffnet, ansonsten kann die Funktion der Türverriegelung gestört werden.
- Hinweis: Nach dem Montieren einer Türfront müssen die Türfedern evtl. justiert werden. Justieren Sie die Türfedern rechts und links so, dass die Tür genau ausgewogen ist.

## Wasserablauf

Dieser Geschirrspüler ist für den Einbau in eine erhöhte Vertiefung geeignet (um eine ergonomische Arbeitshöhe zu erreichen). Das bedeutet, dass der Geschirrspüler so aufgestellt werden kann, dass der Ablaufschlauch tiefer als der Boden des Geschirrspülers verläuft, indem er beispielsweise direkt in einen Bodenablauf geleitet wird.

Der Ablaufschlauch kann auch mit einem Anschlussnippel in der Wasserleitung des Ablaufes verbunden werden. Der Anschlussnippel muss einen Innendurchmesser von mindestens 14 mm haben.

Der Ablaufschlauch kann um maximal 3 m verlängert werden (die Gesamtlänge darf 4,5 m nicht überschreiten). Alle Verbindungen und Anschlussrohre müssen einen Innendurchmesser von mindestens 14 mm haben.

Kein Teil des Ablaufschlauchs darf mehr als 950 mm über dem Boden des Geschirrspülers liegen.

Befestigen Sie den Ablaufschlauch mit einer Schlauchschelle. Stellen Sie sicher, dass der Ablaufschlauch keine Knicke hat.

## Wasseranschluss

Verwenden Sie nur den Zulaufschlauch, der mit dem Geschirrspüler geliefert wurde. Verwenden Sie keine alten Schläuche oder andere Ersatzschläuche.

Am Zulaufrohr muss sich ein Verschlusshahn befinden. Der Wasserhahn muss leicht zugänglich sein, damit das Wasser abgedreht werden kann, wenn der Geschirrspüler bewegt werden muss.

Nach Abschluss der Installation den Wasserhahn öffnen, um den Druckaufbau zu ermöglichen. Kontrollieren Sie, dass alle Verbindungen dicht sind.

## Kaltwasseranschluss

Schließen Sie den Geschirrspüler an den Kaltwasserzulauf an, wenn das Gebäude mit Öl, Strom oder Gas beheizt wird.

# Installation

## **Warmwasseranschluss**

Schließen Sie den Geschirrspüler an den Warmwasserzulauf (max. 70 °C) an, wenn das Gebäude aus energieeffizienten Quellen wie Fernwärme, Solarenergie oder geothermischer Energie beheizt wird. Mit einem Warmwasseranschluss verringert sich der Energieverbrauch des Geschirrspülers.

### **HINWEIS!**

Achten Sie darauf, dass die zulässige Wasserzulauftemperatur nicht überschritten wird. Einige für Kochgeschirr verwendete Materialien halten keiner großen Hitze stand. Siehe *Zerbrechliches Geschirr* im Kapitel *Beladen des Geschirrspülers*.

## **Stromanschluss**

Informationen zum Stromanschluss finden Sie auf dem Seriennummernschild. Diese Angaben müssen zu der Stromversorgung passen.

Der Geschirrspüler muss an eine geerdete Steckdose angeschlossen werden.

Die elektrische Steckdose muss außerhalb des Einbaubereichs montiert sein, damit sie nach der Installation des Geschirrspülers leicht zugänglich ist. Verwenden Sie kein Verlängerungskabel!



Lesen Sie das Kapitel *Problemlösung*, bevor Sie sich an den Kundendienst wenden. Können Sie das Problem nicht selbst lösen, dann wenden Sie sich für professionelle Hilfe bitte an den Kundendienst in Ihrer Nähe. Siehe [www.atag.nl](http://www.atag.nl) / [www.atag.be](http://www.atag.be). Auf unserer Website finden Sie auch Informationen über die Verfügbarkeit von Ersatzteilen und darüber, was Sie selbst reparieren können.

Bitte geben Sie bei jedem Kontakt die Daten des Typenschildes an. Geben Sie auch die Artikelnummer (1) und die Seriennummer (2) an.

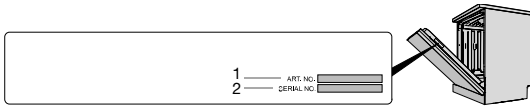
Bitte bedenken Sie jedoch, dass durch Reparaturen, die nicht von einem Fachmann ausgeführt werden, die Sicherheit des Benutzers gefährdet werden kann und möglicherweise die Garantie erlischt.



## Anzahl Programmzyklen

Halten Sie  und  über die Dauer von 3 Sekunden gedrückt, damit Anzahl Programmzyklen auf dem Display erscheint.

(Wenn der Geschirrspüler mehr als 999 Zyklen gelaufen ist, wird die Anzahl in Tausend angezeigt, gefolgt von der Anzahl Zyklen bis zu 999. Beispiel: 1234 Zyklen wird angezeigt als 001 gefolgt von einer 234.)

# Technische Daten und Energieklassen-Aufkleber

## Technische Daten

Höhe:	816-890 mm
Breite:	598 mm
Tiefe:	555 mm
Gewicht:	30 kg <sup>1)</sup>
Anzahl der Standard-Maßgedecke:	14 <sup>2)</sup>
Wasserdruck:	0,03-1,0 MPa
Stromanschluss:	Siehe Typenschild
Anschlusswerte:	Siehe Typenschild

<sup>1)</sup> Das Gewicht kann aufgrund unterschiedlicher Spezifikationen variieren.

<sup>2)</sup> Gemäß der Norm EN 60436.

## Informationen für Verbraucher

Informationen zu Ihrem Gerät finden Sie unter [www.atag.nl](http://www.atag.nl) / [www.atag.be](http://www.atag.be). Informationen können Sie auch der Europäische Produktdatenbank für Energieverbrauchskennzeichnung (EPREL) entnehmen. Scannen Sie den QR-Code auf dem mit dem Geschirrspüler gelieferten Energieetikett (oder gehen Sie zu <https://eprel.ec.europa.eu> und suchen Sie nach dem Modellnamen).

## Informationen für das Testinstitut

Informationen zu Ihrem Produkt können Sie der elektronischen Datenbank für energieverbrauchsrelevante Produkte der EU („EPREL“) entnehmen oder per E-Mail ([dishwashers@appliance-development.com](mailto:dishwashers@appliance-development.com)) anfordern.

Bitte geben Sie bei Ihrer Anfrage die Angaben auf dem Seriennummerschild an, darunter die Artikelnummer (1), die Seriennummer (2) und die Modellbezeichnung (3).

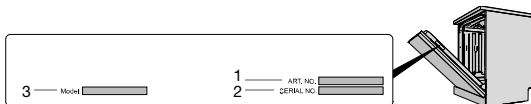

## Konformitätserklärung

Hiermit erklären wir, dass dieses Gerät den einschlägigen europäischen Richtlinien und den Anforderungen der einschlägigen Normen entspricht.







# **ATAG**

[www.atag.nl](http://www.atag.nl) • [www.atag.be](http://www.atag.be)



879108-a7

*Änderungen vorbehalten.*

# ATAG

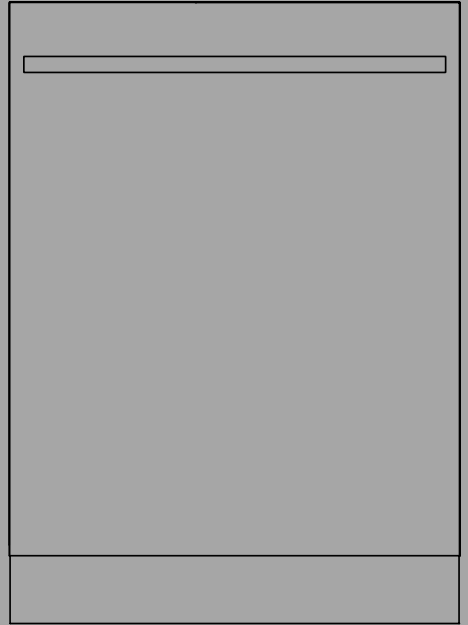

---

## **USER MANUAL**

Dishwasher

EN

VA2214MP

# Contents

<b>Your dishwasher</b> .....	<b>3</b>	Power failure .....	18
<b>Safety instructions</b> .....	<b>4</b>	Once the program has finished .....	18
Installation .....	5	The best drying results .....	18
Overflow guard .....	5	Unloading the dishwasher .....	18
Packaging .....	5	<b>Program chart</b> .....	<b>20</b>
Disposal .....	5	<b>Settings</b> .....	<b>21</b>
Symbols on the appliance .....	5	<b>Care and cleaning</b> .....	<b>23</b>
<b>Before washing for the first time</b> .....	<b>6</b>	Top up with rinse aid .....	23
1. Water hardness .....	6	Top up with salt .....	23
2. Basic settings .....	7	Clean the filter .....	23
Top up with rinse aid .....	7	Cleaning the spray arms .....	24
Top up with salt .....	7	Clean the outside of the dishwasher .....	25
<b>Greener dishwashing</b> .....	<b>9</b>	<b>CLn</b> - Run the Self-clean program .....	25
Save energy and water .....	9	Remove blockages .....	25
<b>Loading the dishwasher</b> .....	<b>10</b>	Winter storage/transport .....	26
Fragile dishes .....	10	<b>Troubleshooting</b> .....	<b>27</b>
Loading affects the results .....	10	<b>Installation</b> .....	<b>33</b>
The dishwasher's baskets .....	10	Safety instructions .....	33
Upper basket .....	10	Setup .....	33
Lower basket .....	12	Drainage connection .....	34
Cutlery basket .....	12	Connection to water supply .....	34
<b>Using the dishwasher</b> .....	<b>14</b>	Electrical connection .....	35
Add detergent .....	14	<b>Service</b> .....	<b>36</b>
On/Off .....	15	Number of program cycles .....	36
Select program .....	15	<b>Technical data and energy labelling</b> .....	<b>37</b>
Select option .....	16	Technical data .....	37
Start/Stop .....	17	Information for consumers .....	37
Status light .....	18	Information for test institute .....	37
If you want to load more dishes .....	18	Declaration of conformity .....	37

# Your dishwasher

Install the dishwasher, see the chapter *Installation*. Then open the door and press ①.

The first time the dishwasher is switched on, it is important that you choose the right settings to ensure good dishwashing results. See the chapter *Before washing for the first time*.



## Program

 Auto 45-65°

eco Eco 55°

 1h 65°

 Intensive 70°

 Glass 40°

 Hygiene 70°

 Night 55°

 Quick 35°

## Option

 Delayed start

 Speed wash

 Autom. door opening

## Special program

 Self-clean

## Information on the display

See the chapter *Care and cleaning*.

 Top up with rinse aid

 Top up with salt

**CLn** Run the Self-clean program

## NOTE!

The control panel only reacts to use when the door is open.

# Safety instructions

- Read the user manual and keep it in a safe place!
- Number of standard place settings: 14
- Never use the dishwasher for any purpose other than that specified in these operating instructions.
- Do not load the dishwasher door or dishwasher baskets with anything other than dishes.
- Never leave the dishwasher door open as someone may trip on it. Push the baskets in to avoid risking the dishwasher tipping over.
- Use only dishwasher detergent!
- This machine can be used by children aged 8 and upwards, and by people with reduced physical capacity, mental ability, memory loss or lacking experience and knowledge. These individuals must be supervised when using the machine or have instructions on how to use the machine and understand the risks that can occur. Cleaning of the machine must not be carried out by children without supervision.
- Damaged supply cord must only be replaced by the manufacturer's service centre or someone similarly professionally qualified.
- Only use the dishwasher in household-type environments for dishwashing household dishes. All other use is prohibited.
- Never place dishes with solvent residues in the dishwasher due to the risk of explosion. Nor may dishes that contain ash, wax or lubricants be washed in the dishwasher.
- Children must be watched. Do not allow children to use or play with the dishwasher. Be especially vigilant when the door is open. Some detergent may remain inside! After adding detergent, always start the dishwasher immediately.

## WARNING!

Knives and other pointed items must be placed with the points down in the cutlery basket or horizontally in other baskets.

## WARNING!

Children must be supervised – dishwasher detergent is corrosive!

## Installation

See the chapter *Installation*.

## Overflow guard

The overflow guard starts pumping out the water and turns off the water supply if the water level in the dishwasher exceeds the normal level. If the overflow guard is triggered, F54 (Overfilling water) appears on the display. Turn off the water tap and contact your nearest service centre. (To avoid water leakage outside the dishwasher, do not remove the plug from the wall socket until the water tap on the supply line has been turned off!)

## Packaging

The outer packaging protects the product during transport. The packaging material is recyclable. Separate the different packaging materials to help reduce raw material use and waste. Your dealer can take the packaging for recycling or direct you to the nearest recycling centre. The packaging is comprised of:

- Corrugated cardboard made from up to 100% recycled material.
- Expanded polystyrene (EPS) with no added chlorine or fluorine.
- Supports made from untreated wood.
- Protective plastic made from polyethylene (PE).

## Disposal

The dishwasher is manufactured and labelled for recycling. When the dishwasher has reached the end of its service life and is to be disposed of, it should immediately be made unusable. Pull out the power cable and cut it as short as possible.

Contact your local authority for information about where and how your dishwasher should be correctly recycled.

## Symbols on the appliance



Read the user manual.



Recycle as electrical waste.

 Approved in accordance with the relevant EU directives.



Approved in accordance with the relevant UK legal requirements.

# Before washing for the first time

## 1. Water hardness

In order to achieve good dishwashing results, the dishwasher needs soft water (water with low mineral content). Hard water leaves a white coating on dishes and the dishwasher.

### Checking water hardness

Water hardness is specified using German degrees of water hardness (°dH), French degrees of water hardness (°fH), English degrees of water hardness (°eH) or millimoles per litre (mmol/l).

A water supply with a water hardness in excess of 5°dH (9°fH / 6°eH / 0.9 mmol/l) must be softened. This is done automatically with the aid of the built-in water softener. In order for the water softener to function properly, its settings must be adjusted to the hardness of the water supply. Once you have adjusted the water softener settings, add detergent and rinse aid in doses suitable for soft water.

Contact the local waterworks to check the water hardness in your area.

Make a note of the water hardness: \_\_\_\_\_

°dH	°fH	°eH	mmol/l	Recommended setting
0-5	0-9	0-6	0.0-0.9	4:00
6-8	10-14	7-10	1.0-1.4	4:01
9-11	15-20	11-14	1.5-2.0	4:02
12-14	21-25	15-18	2.1-2.5	4:03
15-19	26-34	19-24	2.6-3.4	4:04
20-24	35-43	25-30	3.5-4.3	4:05
25-29	44-52	31-36	4.4-5.2	4:06
30-39	53-70	37-49	5.3-7.0	4:07
40-49	71-88	50-61	7.1-8.8	4:08
50	89	62	8.9	4:09

If the water hardness exceeds 50°dH (89°fH / 62°eH / 8.9 mmol/l), we recommend connecting an external water softener.

### Increased consumption during regeneration

The dishwasher's built-in water softener is regularly regenerated to maintain its function. Regeneration extends the dishwashing program and increases energy and water consumption. Just how often the dishwasher's water softener is regenerated depends on the selected setting.

Example: If the Eco 55° program is run with a water hardness of 14°dH (25°fH / 18°eH / 2.5 mmol/l), the water softener is regenerated at regular intervals (after 7 dishwashing cycles), energy consumption increases by 0.015 kWh, and water consumption increases by 2.3 litres, while the program time is extended by 3 minutes. Regeneration takes place during the program's main wash.

# Before washing for the first time

## WARNING!

Hard water leaves a white coating on dishes and inside the dishwasher. It is therefore important that you select the right setting for the water softener! See *Water hardness* in the chapter *Settings*.

Never run the dishwasher with an empty salt compartment if the water supply has a water hardness in excess of 5°dH (9°fH / 6°eH / 0.9 mmol/l).

## 2. Basic settings

The first time the dishwasher is switched on, it is important that you choose the right settings to ensure good dishwashing results. See page 21.

Set up:

- Rinse aid
- Water hardness
- TAB (All-in-one detergent)

## 3. Top up with rinse aid

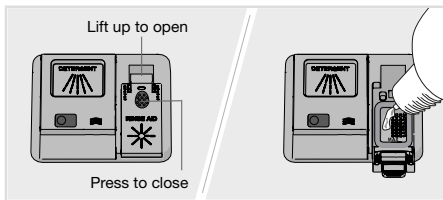

Drying is faster and a better result is achieved if you use rinse aid. You will also achieve a better dishwashing result with clear and spotless dishes.

Top up the rinse aid compartment with rinse aid if you have selected Rinse aid 3:01 - 3:05.

1. Open the rinse aid compartment lid.
2. Carefully top up with rinse aid to the level marked **MAX**.
3. Wipe up any splashes of rinse aid around the compartment.
4. Close the lid firmly.

When the rinse aid needs topping up, the symbol lights on the display.

## 4. Top up with salt

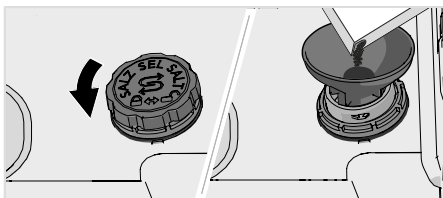

For a water supply with a hardness above 5°dH (9°fH / 6°eH / 0.9 mmol/l), fill with salt.

Add salt to the salt compartment if you have selected Water hardness 4:01 - 4:09.

1. Remove the salt compartment lid by turning it anticlockwise.

## Before washing for the first time

2. Place the funnel supplied with the dishwasher in the salt compartment top-up hole. Before washing for the first time, pour in about 1 l of water. (Water is only needed the first time.)
3. Add enough salt to fill the salt compartment (max. 750 gram). Use special dishwasher salt.
4. Wipe away excess salt and turn the lid clockwise until in the closed position.

When the salt needs topping up, the symbol lights on the display.

### WARNING!

In order to avoid rust stains a dishwashing program must be started immediately after adding salt.

## Save energy and water

When using a dishwasher in a residential setting, less energy and water are generally used compared to washing the dishes by hand.

### **Do not rinse under running water**

Do not rinse the dishes under running water as this will lead to increased energy and water consumption. Simply scrape off large food particles before loading the dishwasher.

### **Choose a green detergent**

Read the environmental declaration on the packaging!

Too much detergent, rinse aid and salt can result in less effective dishwashing and also entail greater environmental impact.

### **Run a fully loaded dishwasher**

Save energy and water by waiting until the dishwasher is full before running a program (see number of standard place settings). Use the 1h 65° program with the  Speed wash option to rinse the dishes if there are any unpleasant odours.

### **Run programs at a lower temperature**

If the dishes are only slightly dirty, you can select a program with a low temperature.

### **Select dishwashing program – Eco 55°**

This program is suitable for washing normally soiled dishes and is the most effective program in terms of combined energy and water consumption. This program is used to assess compliance with EU legislation on ecodesign.

The dishwashing program is designed for an effective wash using as little energy and water as possible. The program washes at a low temperature for a long time.

### **Select option – Automatic door opening**

A shorter dishwashing program and better drying results are achieved if you use the  Automatic door opening option, which automatically opens the dishwasher door. Wait until the dishwasher indicates that the program has ended and the dishes have cooled before unloading the dishwasher. (If the dishwasher is built-in, the surrounding furnishings must be resistant to any condensation from the dishwasher.)

### **Connect to cold water**

Connect the dishwasher to the cold water supply if the building is heated using oil, electricity or gas.

### **Connect to hot water**

Connect the dishwasher to the hot water supply (max. 70 °C) if the building is heated using an energy-efficient means such as district heating, solar power or geothermal power. Choosing a hot water connection reduces the dishwasher's energy consumption.

## NOTE!

Do not exceed the permitted water supply temperature. Certain materials used in some cookware cannot withstand high heat. See *Fragile dishes* in the chapter *Loading the dishwasher*.

# Loading the dishwasher

## Fragile dishes

Some cookware is not dishwasher safe. This can be for several reasons. Some materials cannot withstand high heat, others can be damaged by dishwasher detergent.

Exercise caution with, for example, handmade items, fragile decoration, crystal/glassware, silver, copper, tin, aluminium, wood and plastic. Look for the "Dishwasher safe" marking.

## Loading affects the results

Load the dishes carefully to ensure the best washing and drying results with the lowest possible energy and water consumption. Give your dishwasher the best chance to reach and clean all surfaces, as well as to dry the dishes as thoroughly as possible.

- All dirty surfaces should face inwards and downwards!
- Dishes should not be placed in or on each other.
- Angle dishes with hollows, such as cups, so that the rinse water will run off. This is also important for plastic items.
- Make sure small items cannot fall through the dishwasher basket; place them in the cutlery basket.

## The dishwasher's baskets

The dishwasher is equipped with an upper basket and a lower basket with a cutlery basket.

*The appearance of the baskets may differ depending on the dishwasher setup.*

## Upper basket

Place glasses, cups, bowls, side plates and saucers in the upper basket. All dirty surfaces should face inwards and downwards! Wine glasses are placed on the wine glass shelf and knives are placed in the knife stand on the right.

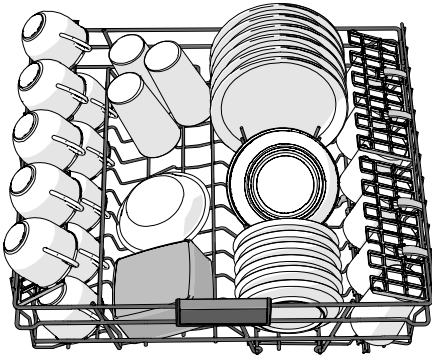

# Loading the dishwasher

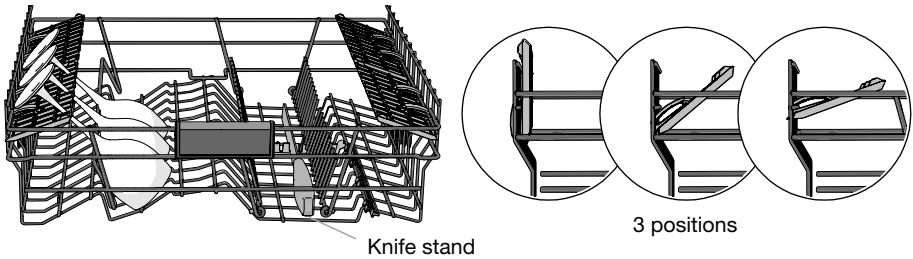

## Raising and lowering the upper basket

1. Pull out the upper basket.
2. Grab the sides of the upper basket with both hands and lift it up.
3. If the upper basket is raised while in the top position, it will drop to the bottom position.  
Note that both sides of the basket must always be set to the same height.

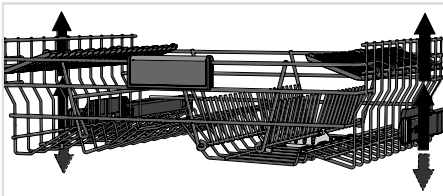

## Adjustable plate supports

The adjustable plate supports can be folded down to make it easier to load pots, bowls and glasses.

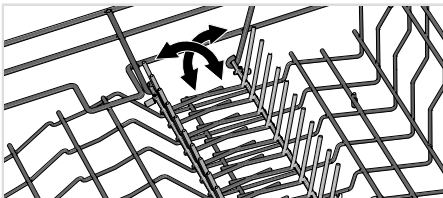

# Loading the dishwasher

## Lower basket

Place plates, side plates, serving dishes, pots and cutlery (in the cutlery basket) in the lower basket.

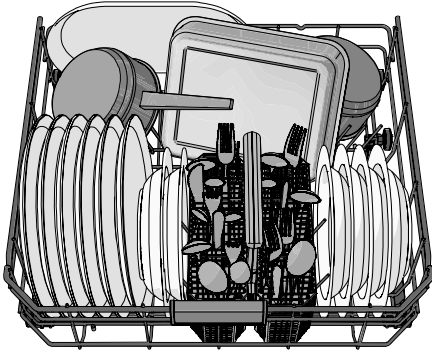

### Adjustable plate supports

The adjustable plate supports can be folded down to make it easier to load pots and bowls.

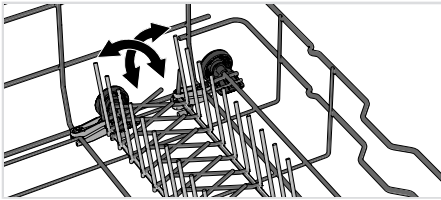

## Cutlery basket

Place cutlery with the handles facing down, except for knives, and spread them out as much as possible. Ensure that spoons do not stack inside each other.

Place the cutlery basket in the lower basket.

### Cutlery basket with lid

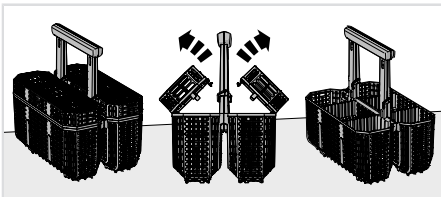

The cutlery basket lid can be removed.

## Flexible cutlery basket

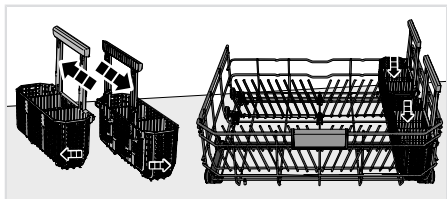

The cutlery basket is flexible and can be separated into two parts, which can then be attached to the side of the lower basket.

## NOTE!

Check that the spray arms can rotate freely.

# Using the dishwasher

## Add detergent

Follow the instructions on the detergent packaging. This dishwasher is fitted with a water softener, so use detergent and rinse aid doses suitable for soft water.

Too much detergent can result in less effective dishwashing and also entails greater environmental impact.

### Detergent compartment

The detergent compartment must be dry when adding detergent.

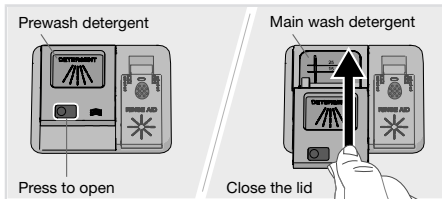

If powder or liquid dishwasher detergent is used, add a small amount of the detergent to the compartment for prewash detergent.

## NOTE!

Use only dishwasher detergent! Washing up liquid must not be used as the foam that forms prevents the dishwasher from operating effectively.

### All-in-one detergent

There are many types of all-in-one detergents on the market. Read through the directions for these products carefully.

Activate the TAB setting when using an all-in-one detergent that contains rinse aid.

Dishwasher tablets are not recommended for short programs (less than 75 minutes). Use powder or liquid dishwasher detergent instead.

## NOTE!

Optimal washing and drying results are achieved by using normal detergent together with separately dispensed rinse aid and salt.

Contact the detergent manufacturer if you have questions about the detergent.

# Using the dishwasher



## NOTE!

The control panel only reacts to use when the door is open.

## ⓘ On/Off

Open the door and press ⓘ. Also turn on the water tap if it is turned off.

## Select program

Select a program to suit the type of dishes and how dirty they are. Eco 55° is always pre-selected.

Press the desired program until it is activated, which is indicated by an indicator light.



### **Auto 45-65°**

The dishwasher can measure how dirty the dishes are and adjust water consumption and temperature accordingly. When newly installed, the program needs to be run five times before it is fully adapted and can provide the best results.

### **eco Eco 55°**

This program is suitable for washing normally soiled dishes and is the most effective program in terms of combined energy and water consumption. This program is used to assess compliance with EU legislation on ecodesign.

You can read more about greener dishwashing in the chapter *Greener dishwashing*.

For heavily soiled dishes with a lot of grease, a program with higher temperatures should be used.



### **1h 65°**

A quick program for slightly dried leftovers. (This program is not intended for burnt food, such as on oven dishes.)

The Automatic door opening option is important for ensuring the best drying results.



### **Intensive 70°**

A program with a high temperature for dissolving grease on very dirty dishes, such as pans, casserole dishes and oven dishes. If these dishes do not completely fill the dishwasher, you can add plates and other dishes.



### **Glass 40°**

A gentle dishwashing program with a low temperature for washing fragile items made of crystal/glass. Remember to use a small amount of detergent and to place items so that they do not touch each

# Using the dishwasher

other during the wash. See also *Fragile dishes* in the chapter *Loading the dishwasher*. Porcelain that has just been used without dried leftovers can also be washed using this program.



## Hygiene 70°

This program is ideal to use where demands on hygiene are extra high, e.g. for baby bottles and cutting boards. The temperature is high both in the main wash and in the final rinse.



## Night 55°

A quieter dishwashing program, suitable for running at night. The program time is extended.



## Quick 35°

A quick program for dishes that have just been used and have no dried leftovers on them.



## Self-clean

Self-cleaning program for hygienic cleaning of the dishwasher tub, spray arms and spray pipes.

This program should be run (with no dishes in the machine) using normal dishwasher detergent or citric acid. Special dishwasher cleaners are also available on the market. For the removal of limescale deposits, see *Dishwasher tub* in the chapter *Care and cleaning*.

## NOTE!

**CLn** The dishwasher will indicate at regular intervals that Self-clean needs to be run.

## Select option

Press the options to activate them. (The available options vary between programs.)



## Delayed start

When you select Delayed start, the dishwasher will start 1-24 hours after you have pressed **▶▶** and closed the door.

1. Press **⏸** once to activate Delayed start. Press several times, or hold it in, to set the desired number of hours. The time for Delayed start is shown on the display.
2. Press **▶▶**. Close the door. The timer counts down and the dishwasher starts after the selected delay.

If you want to cancel the Delayed start option, open the door then press and hold **▶▶** for three seconds.

*Not available for: Self-clean*



## Speed wash

This option shortens the program time, but uses more energy and water.

Press **⏸** to activate the option. The program time is updated on the display.

*Not available for: Auto 45-65°, Glass 40°, Hygiene 70°, Night 55°, Quick 35°, Self-clean*

## **Automatic door opening**

The dishwasher door opens automatically, which shortens the program time and improves the drying results. Wait until the dishwasher indicates that the program has ended and the dishes have cooled before unloading the dishwasher. (If the dishwasher is built-in the surrounding furnishings must be resistant to any condensation from the dishwasher.)

The drying time of the Automatic door opening option varies (from 5 to 90 minutes) depending on the model, program and temperature of the final rinse.

Press  to activate the option, which is indicated by an indicator light.

The Automatic door opening option is pre-selected for some programs.

*Not available for: Hygiene 70°, Self-clean*

### NOTE!

For the best drying results, do not close the door before the drying phase has finished and the machine has automatically switched off.

### WARNING!

The dishwasher door must not be blocked or closed when opened automatically. Doing so may damage the door lock mechanism. Wait at least 5 minutes before closing the door.

## **Start/Stop**

Press . The display will start to flash, indicating that the dishwasher is ready to start. Close the door properly, otherwise the dishwasher will not start.

### **Stopping or changing a program**

Open the door. If you want to interrupt or change the program after starting the dishwasher, press and hold  for three seconds.

Top up with new detergent if the lid of the detergent dispenser has opened. Then select a new program, press  and close the door.

### **Remaining time**

Once you have chosen a program and options, the time the program took when last used is displayed.

# Using the dishwasher

## Status light

The status light on the bottom part of the dishwasher indicates that a program has started.

### Flashing light

A flashing light indicates that the door has been opened while a program is in progress. If it flashes when the door is closed, an error has occurred. See the chapter *Troubleshooting*.

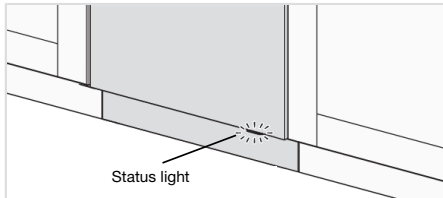

## If you want to load more dishes<sup>1)</sup>

Open the door. The dishwasher stops automatically. Add the dishes and close the door. After a while, the dishwasher continues the program.

## Power failure

If the dishwasher is turned off due to a power failure when a dishwashing program is running, the program continues when power is restored. If the power is cut during drying, the program is interrupted.

If you open the door for more than 2 minutes during drying, the program will be interrupted.

## Once the program has finished

The end of the program is indicated by one short signal from the buzzer. The chapter *Settings* describes how to change this function.

Moreover, the end of the program is indicated by the status light turning off.

Once the dishwasher door is opened and the program has finished "End" appears on the display.

The dishwasher switches off automatically after the program ends. Shut off the water tap after each use (if required by your insurance company).

## The best drying results

- Fully load the dishwasher.
- Angle dishes with hollows, such as cups, so that the rinse water will run off. This is also important for plastic items.
- Top up with rinse aid or increase the rinse aid dosage setting.
- Activate the  Automatic door opening option.
- Allow the dishes to cool before unloading the dishwasher.

## Unloading the dishwasher



Hot porcelain is more fragile. Leave the dishes to cool in the dishwasher before unloading them.

<sup>1)</sup> You should not load more dishes if the lid of the detergent dispenser has been opened.

## Using the dishwasher

Unload the lower basket first to avoid any water drops from the upper basket falling onto the dishes in the lower basket.

# Program chart

Program	Detergent (ml)	Option	Number of prewashes	Main wash	Number of rinses	Final rinse	Consumption values <sup>1)</sup>		
							Dishwashing time (approx. hrs:min)	Energy (approx. kWh)	Water cons. (liter)
Eco 55° 2)	25	 3)		55 °C	2	48 °C	3:40	0.74	8.9
Auto 45-65°	25	 3)	1-2	45-65 °C	2-3	60 °C	2:10-3:10	0.9-1.4	11.0-18.0
1h 65°	25	 3)		65 °C	3	65 °C	1:00	1.1	14.5
Intensive 70°	25		2	70 °C	2	70 °C	2:50	1.6	16.0
Glass 40°	20			40 °C	2	50 °C	1:40	0.7	10.0
Hygiene 70°	25			70 °C	2	70 °C	1:05	1.3	10.5
Night 55°	25		1	55 °C	2	65 °C	5:35	1.4	13.5

1) Consumption values vary depending on the temperature of the incoming water, room temperature, load size, selected additional functions and more. The values for the Eco 55° program are accurate, others are indicative only.

The dishwasher's built-in water softener is regularly regenerated to maintain its function. Regeneration extends the dishwashing program and increases energy and water consumption. Just how often the dishwasher's water softener is regenerated depends on the selected setting.

2) This program is suitable for washing normally soiled dishes and is the most effective program in terms of combined energy and water consumption. This program is used to assess compliance with EU legislation on ecodesign.

3) Automatic door opening

1. Open the door and press ①.
2. To open the dishwasher's settings menu, press and hold ✨ and ⌚ until SEt is shown on the display.
3. Press ⌚ to step through the settings menu.
4. Press ✨ to step through the alternatives.
5. Confirm the selected setting by pressing ⌚.
6. To exit the menu, step through it or press ①.

Open the dishwasher's settings menu



Settings	Alternatives	
Sounds	2:00 - 2:03 (2:00 Off)	A beep confirms that the control panel has been pressed. A beep indicates when a dishwashing program has ended. <i>Error messages are always indicated by a loud buzzer.</i>
Rinse aid	3:00 - 3:05 (3:00 Off)	Setting for rinse aid dosage. The rinse aid dispenser can be adjusted between 3:00 (Off) and 3:05 (High dosage). Increase the rinse aid dosage: <ul style="list-style-type: none"> <li>• If the dishes have water marks.</li> </ul> Decrease the rinse aid dosage: <ul style="list-style-type: none"> <li>• If the dishes have a sticky white/blue film.</li> <li>• If the dishes are streaked.</li> <li>• Build-up of foam. If you have very soft water, the rinse aid can be diluted 50:50 with water.</li> </ul> <i>Pre-selected at factory: 3:04</i>
Water hardness	4:00 - 4:09 (4:00 Off)	Adjusting the water softener. Select a setting depending on the hardness of the water supply. It is important that this setting is correct! <i>See 1Water hardness in the chapter Before washing for the first time.</i> For a water supply with a hardness above 5 °dH (9 °fH / 6 °eH / 0.9 mmol/l), fill with salt. <i>For a water supply with a hardness below 6°dH (10°fH / 7°eH / 1.0 mmol/l), select 4:00. The water softener is deactivated and no salt needs to be added.</i> <i>Pre-selected at factory: 4:04</i>

# Settings

Settings	Alternatives	
TAB (All-in-one detergent)	5:00 (Off) 5:01 (On)	<p>Activate this setting when using an all-in-one detergent that contains rinse aid.</p> <p>This setting reduces the rinse aid dosage and affects how often the dishwasher's built-in softener is regenerated.</p> <p><i>Pre-selected at factory: 5:00</i></p>
Error readout	<b>F--</b>	<p>Any error messages.</p> <p><i>When contacting the service department, you may be asked to provide the most recent error messages.</i></p>
Restore factory defaults	<b>rSt</b>	<p>Restores all settings to the factory defaults.</p> <p>Select rSt and confirm by pressing <b>► ◻</b>.</p>
Exit	<b>End</b>	<p>To exit the dishwasher's settings menu, select End and press <b>*0</b>.</p> <p>(The menu closes automatically after three seconds.)</p>

## ✱ Top up with rinse aid

When the rinse aid needs topping up, the above symbol lights on the display.

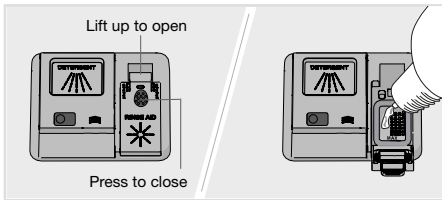

1. Open the rinse aid compartment lid.
2. Carefully top up with rinse aid to the level marked **MAX**.
3. Wipe up any splashes of rinse aid around the compartment.
4. Close the lid firmly.

After topping up, it may take a while before the symbol goes out.

## Ⓢ Top up with salt

When the salt needs topping up, the above symbol lights on the display.

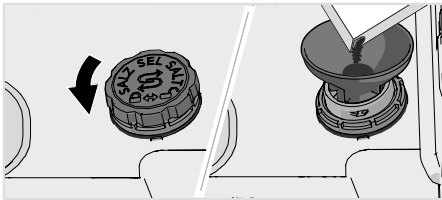

1. Remove the salt compartment lid by turning it anticlockwise.
2. Place the funnel supplied with the dishwasher in the salt compartment top-up hole. (Water is only needed the first time.)
3. Add enough salt to fill the salt compartment (max. 750 gram). Use special dishwasher salt.
4. Wipe up any excess salt so that the lid can be screwed on firmly.

After topping up, it may take a while before the symbol goes out.

## ⚠ WARNING!

In order to avoid rust stains a dishwashing program must be started immediately after adding salt.

Never pour dishwasher detergent into the salt compartment. This destroys the water softener!

## Clean the filter

The filter traps larger food particles, which cannot get past the drainage pump. Empty the filter when necessary. It should be cleaned at regular intervals depending on how often the dishwasher is used.

# Care and cleaning

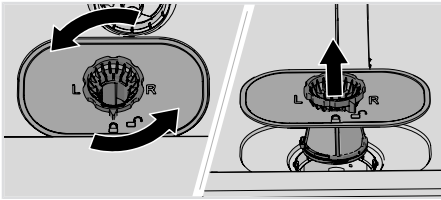

1. Turn the locking ring anticlockwise and lift the filter straight up.
2. Empty and clean the filter.
3. Refit the filter and turn the locking ring clockwise to its stop position. Check that the edges seal properly.

## NOTE!

Dishwashing results may be affected if the filter is fitted incorrectly. The dishwasher must not be used without the filter in place!

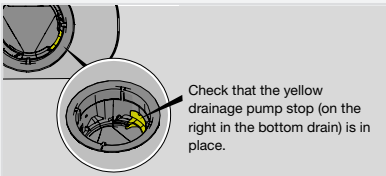

## Cleaning the spray arms

Holes and bearings can sometimes become blocked. Remove any debris using a pin or the like. The spray arms also have holes underneath.

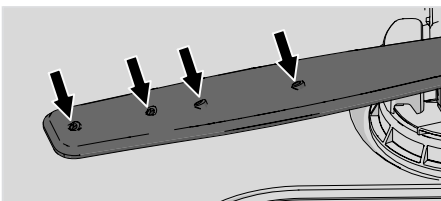

To facilitate cleaning you can remove the spray arms. Remember to fit them firmly back into place afterwards.

### Upper spray arm

- Pull out the upper basket.
- Unscrew the spray arm bearings anticlockwise to remove the spray arm from the upper basket.

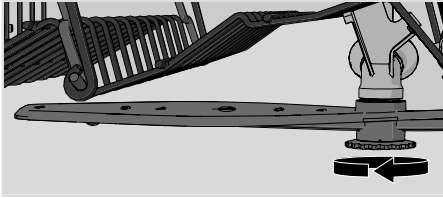

## Lower spray arm

- Pull the lower spray arm straight up to release it.

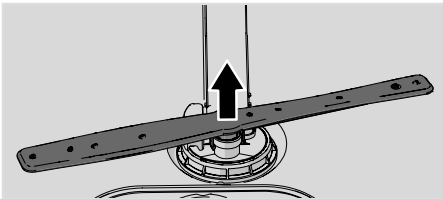

## Clean the outside of the dishwasher

### Door and door seal

Open the door. Clean the sides of the door and the door seal regularly with a slightly damp cloth. Clean the door seal at the lower front edge of the dishwasher with a washing-up brush.

### Control panel

Keep the control panel clean. If necessary, wipe it with a dry or slightly damp cloth. Never use cleaning products – they may scratch the surface.

## CLn - Run the Self-clean program

### Dishwasher tub

The dishwasher tub is made of stainless steel and is kept clean through normal use (when used regularly).

If you have hard water, limescale deposits may build up in the dishwasher. If this happens, run the Self-clean program with two tablespoons of citric acid in the detergent compartment (with no dishes in the machine). Special dishwasher cleaners are also available on the market.

## Remove blockages

### Unblocking the drainage pump

If the dishwasher still contains water after the program has finished, something may be blocking the drainage pump, which results in the error message Water outlet fault or BLDC drain pump fault.

1. Turn off the machine using  and remove the plug from the wall socket.
2. Remove the coarse filter and the fine filter.
3. Scoop out the water from the dishwasher tub.
4. In order to inspect the drainage pump, remove the yellow drainage pump stop on the right in the bottom drain. (Use a pair of pliers if necessary.)

# Care and cleaning

5. Turn the pump wheel located behind the drainage pump stop by hand. Carefully remove any sharp items, such as glass.
6. Refit the drainage pump stop along with the fine and coarse filters.
7. Plug the machine in again.

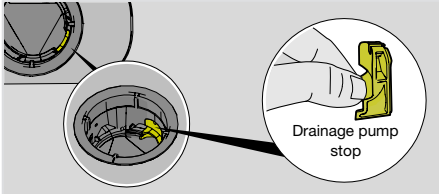

## NOTE!

Do not forget to refit the drainage pump stop.

### Unblocking the inlet hose filter

If the water supply contains small particles, the outer filter on the inlet hose may become blocked, which results in the Water inlet fault error message.

1. Turn off the machine using ① and remove the plug from the wall socket.
2. Turn off the water tap.
3. Unscrew the inlet hose.
4. Carefully remove the outer filter from the inlet hose and clean it.
5. Refit the filter and check that the gasket is correctly positioned.
6. Screw the inlet hose firmly into place.
7. Plug the machine into the wall socket and turn on the water tap. Allow the pressure to settle for a while and check that the connection is watertight.

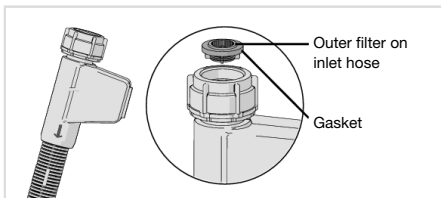

### Winter storage/transport

Store the dishwasher above freezing temperature and avoid long transport distances in very cold weather. Transport the dishwasher upright or laying on its back.

Before transporting a used dishwasher, or before prolonged storage, water must first be removed from the machine.

Error messages		Action
<b>F10</b>	Overfilling water	Unblocking the drainage pump. See the chapter <i>Care and cleaning</i> . If the problem persists, contact your nearest service centre.
<b>F11</b>	Water outlet fault	See "Water remains in the dishwasher" under "Problem" in the table below. If the problem persists, contact your nearest service centre.
<b>F12</b>	Water inlet fault	Check that the water tap is on. Check that the outer filter on the inlet hose is not blocked. See <i>Unblocking the inlet hose filter</i> in the chapter <i>Care and cleaning</i> . If the problem persists, contact your nearest service centre.
<b>F40</b>	Inlet valve leakage	Turn off the water tap and contact your nearest service centre.
<b>F41</b>	Heater fault 1	Turn off the water tap. Remove the plug from the wall socket and contact your nearest service centre.
<b>F45</b>	Diverter fault	Contact your nearest service centre.
<b>F52</b>	Water level fault	Clean the coarse and fine filters. Check that the outer filter on the inlet hose is not blocked. If the problem persists, contact your nearest service centre.
<b>F54</b>	Overfilling water	Turn off the water tap and contact your nearest service centre. To avoid water leakage outside the dishwasher, do not remove the plug from the wall socket until the water tap on the supply line has been turned off!
<b>F56</b>	Circulation pump fault	Contact your nearest service centre.
<b>F67</b>	Water inlet fault	Check that the water tap is on. Check that the outer filter on the inlet hose is not blocked. See <i>Unblocking the inlet hose filter</i> in the chapter <i>Care and cleaning</i> . If the problem persists, contact your nearest service centre.
<b>F68</b>	BLDC drain pump fault	See "Water remains in the dishwasher" under "Problem" in the table below. If the problem persists, contact your nearest service centre.

Press any button to clear the error message.

# Troubleshooting

Problem	Possible causes	Action
The control panel does not react when pressed.	You have pressed the control panel too soon after opening the door.	Wait a moment then try again.
	The door is closed.	Open the door. The control panel only reacts to use when the door is open.
	Dirt on the control panel.	Clean with a dry or slightly damp cloth.
	The control panel requires calibration.	Turn off the water tap. Remove the plug from the wall socket and wait for 60 seconds. Then plug the appliance back into the wall socket and turn on the water tap.
Cannot close door.	The baskets are not correctly positioned.	Check that the baskets are correctly positioned horizontally.
		Check that the dishes are not blocking the baskets from sliding properly into place.
	The door lock does not click into place and lock.	<p>Check the door lock. If it does not click into place and lock, open the door.</p> <p>Press and hold  Automatic door opening until the display starts counting down. Wait until the countdown ends (60 seconds). Close the door.</p> <p>Check that the door lock clicks into place and locks.</p>



Problem	Possible causes	Action
The dishwasher does not start.	▶ has not been pressed.	Press ▶. The display starts counting down.
	The door is not properly closed.	Check.
	You have opened the dishwasher to add more dishes while a program is in progress.	Close the door and wait. After a while, the dishwasher continues the program.
	The door lock has not clicked into place and locked.	Check the door lock. If it does not click into place and lock, open the door. Press and hold 🔓 Automatic door opening until the display starts counting down. Wait until the countdown ends (60 seconds). Close the door. Check that the door lock clicks into place and locks.
	Check whether the Delayed start option has been selected.	Press and hold ▶ for three seconds if you want to cancel the Delayed start option.
	The plug is not plugged into the wall socket.	Check.
	A fuse/circuit breaker has been tripped.	Check.

# Troubleshooting

Problem	Possible causes	Action
The dishes are not clean.	The spray arms do not rotate.	Check that the dishes are not blocking the spray arms.
	Spray arm holes or bearings blocked.	Clean the spray arms. See the chapter <i>Care and cleaning</i> .
	Unsuitable dishwashing program.	Select a program with a high temperature to dissolve grease on very dirty dishes, such as Intensive 70°.
	Incorrect detergent dosage.	Dose according to water hardness. Far too much or far too little detergent results in poorer dishwashing results.
	Old detergent. Detergent is a perishable product.	Avoid large packages.
	Dishes loaded incorrectly.	Do not cover porcelain with large bowls or the like. Avoid placing very tall glasses in the corners of the baskets. See the chapter <i>Loading the dishwasher</i> .
	Glasses and cups have toppled over during the program.	Place dishes to sit steady.
	The filters are clogged.	Clean the coarse and fine filters.
	The filters are not fitted correctly.	Check that the filters are fitted correctly. See the chapter <i>Care and cleaning</i> .
Spots on stainless steel or silver.	Drainage pump stop missing.	Check that the yellow drainage pump stop (on the right in the bottom drain) is in place. See the chapter <i>Care and cleaning</i> .
	Some foodstuffs, such as mustard, mayonnaise, lemon, vinegar, salt and dressings, can cause spots on stainless steel if left for too long.	Rinse off these types of foodstuffs if not starting the dishwasher immediately. Consider using 1h 65° with the Speed wash option.
	All stainless steel can cause spots on silver if they come into contact during dishwashing. Aluminium can also cause spots on dishes.	In order to avoid marks and tarnishing, separate dishes made from different metals, such as silver, stainless steel and aluminium.

<b>Problem</b>	<b>Possible causes</b>	<b>Action</b>
Spots or films on the dishes.	Incorrect rinse aid dosage setting.	See the chapter <i>Settings</i> .
	The setting TAB is activated and all-in-one detergent with insufficient drying effect is being used.	Switch all-in-one detergents or deactivate the TAB setting and top up with salt and separate rinse aid. See Rinse aid in the chapter <i>Settings</i> .
	Salt compartment empty.	Top up with salt. See the chapter <i>Before washing for the first time</i> .
	Incorrect water softener setting.	See Water hardness in the chapter <i>Settings</i> .
	The water softener is leaking salt.	Check that the salt compartment lid is properly tightened. Otherwise contact your nearest service centre.
	Too high temperature and/or too much detergent can cause etching on crystal. Unfortunately, this cannot be repaired, only prevented.	Wash crystal at a low temperature and with a conservative amount of detergent. Contact the detergent manufacturer.
The dishes have a sticky white/blue film.	Rinse aid dosage setting too high.	Reduce the dosage. See the chapter <i>Settings</i> . If you have very soft water, you may want to dilute the rinse aid 50:50 with water.
Spots left after washing.	Lipstick and tea/coffee stains can be difficult to remove.	Use a detergent with a bleaching agent.
Detergent residue in the detergent compartment after dishwashing.	The detergent compartment was damp when adding detergent.	The detergent compartment must be dry when adding detergent.
	The detergent compartment has been blocked.	Check that the dishes are not preventing the detergent compartment from opening.
Rattling sound when dishwashing.	The dishes are not correctly placed or the spray arms are not rotating.	Check that the dishes are placed securely. Spin the spray arms to make sure they can rotate.

# Troubleshooting

Problem	Possible causes	Action
Water remains in the dishwasher.	The filters are clogged.	Clean the coarse and fine filters.
	The filters are not fitted correctly.	Check that the filters are fitted correctly. See the chapter <i>Care and cleaning</i> .
	Debris in the drainage pump.	Clean the drainage pump. See the chapter <i>Care and cleaning</i> .
	Drainage pump stop missing.	Check that the yellow drainage pump stop (on the right in the bottom drain) is in place. See the chapter <i>Care and cleaning</i> .
	Kink in drainage hose.	Check that the hose is free from kinks and sharp bends.
	Blocked drainage hose.	Disconnect the drainage hose where it connects to the sink unit's water trap. Check that no debris has fastened and that the connection has an inner diameter of at least 14 mm.
Bad odour in dishwasher.	Dirt around the seals and in corners.	Clean with washing-up brush and low foaming cleaner.
	Low temperature programs have been selected for a prolonged period.	Run a program with a high temperature once or twice a month. Or run a self-cleaning program. See Self-clean in the chapter <i>Using the dishwasher</i> .
Grease deposits in the dishwasher.	Low temperature programs have been selected for a prolonged period.	Select a program with a high temperature to dissolve grease on very dirty dishes, such as Intensive 70°. Or run a self-cleaning program. See Self-clean in the chapter <i>Using the dishwasher</i> .
The dishes are not dry enough.	The  Automatic door opening option is not activated.	Activate the  Automatic door opening option.
	The dishwasher is not fully loaded.	Fully load the dishwasher.
	Rinse aid needs topping up or dosage is set too low.	Top up with rinse aid or increase the rinse aid dosage setting.
	The setting TAB is activated and all-in-one detergent with insufficient drying effect is being used.	Switch all-in-one detergents or deactivate the TAB setting and top up with salt and separate rinse aid. See Rinse aid in the chapter <i>Settings</i> .

It is important that you read through and follow the instructions and directions below. Conduct installation and connection in accordance with the separate installation instructions.

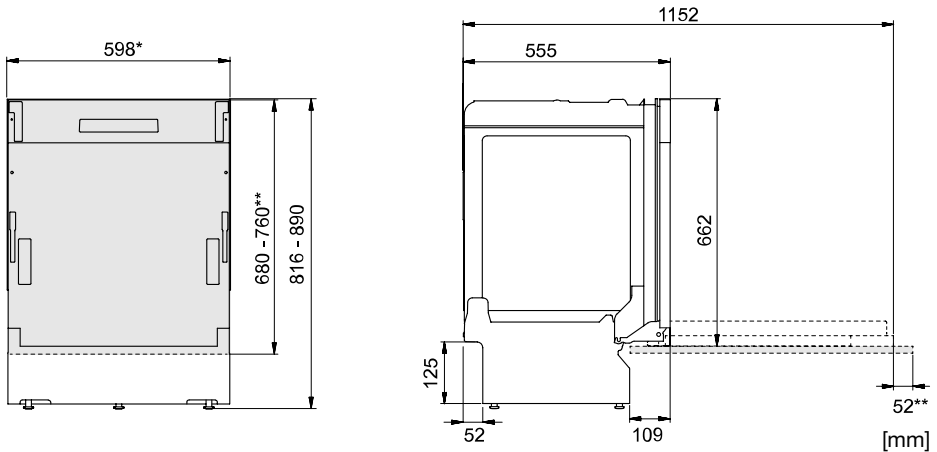

\*Remove the plastic strips if the recess dimension is 596-598 mm.  
Exercise caution! The edges may be sharp. Wear protective gloves!

\*\*Cover door length.

Cover door with slide function fitted, which means the cover door slides upwards/outwards when the dishwasher is opened.

*Nominal dimensions. Actual measurements may vary.*

## Safety instructions

- Connections to electricity, water and drainage must be performed by a qualified professional.
- Always follow applicable regulations for water, drainage and electricity.
- Take care during installation! Wear protective gloves! There must always be two people!
- Place a drip tray on the floor beneath the dishwasher to prevent damage from any water leaks.
- Before screwing the dishwasher into place, test the dishwasher by running the 1h 65° program with the Speed wash option. Check that the dishwasher fills with water and drains. Check also that none of the connections leak.

### WARNING!

Turn off the water supply when installing the dishwasher!

The plug must be disconnected or power to the socket turned off while the work is carried out!

## Setup

- The recess and connection dimensions are included in the separate installation instructions. Check that all dimensions are correct before starting the installation. Note that the height of the cover door can be adjusted to match other fittings.

# Installation

- Make sure the area on which the dishwasher is to be installed is firm. Adjust the adjustable feet so that the dishwasher is level.
- If the dishwasher is built-in the surrounding furnishings must be resistant to any condensation from the dishwasher.
- Mount the protective film beneath the worktop and up around the edge. The function of the protective film is to protect the worktop from moisture. (The protective film is in the enclosed plastic bag.)
- Check that the machine is installed such that the door opens freely, otherwise door lock functionality may be disrupted.
- Note that the door springs may need adjusting after a cover door has been fitted. Adjust the left and right door springs equally until the door is evenly balanced.

## Drainage connection

This dishwasher is suitable for installing in a raised recess (to attain an ergonomic working height). This means that the dishwasher can be placed so that the drainage hose runs to a lower level than the bottom of the dishwasher, such as by routing it directly to a floor drain.

The drainage hose can also be connected to a connection nipple on the sink unit's water trap. The connection nipple must have an internal diameter of at least 14 mm.

The drainage hose may be extended by a maximum of 3 m (the total length of the drainage hose must not exceed 4.5 m). Any joints and connecting pipes must have an internal diameter of at least 14 mm.

No part of the drainage hose may be more than 950 mm above the bottom of the dishwasher.

Attach the drainage hose with a hose clamp. Ensure that the drainage hose has no kinks.

## Connection to water supply

Use only the inlet hose supplied with the dishwasher. Do not re-use old or other spare hoses.

The supply pipe must be fitted with a water tap (stopcock). The water tap must be easily accessible, so that the water can be shut off if the dishwasher has to be moved.

Once the installation is complete, turn on the water tap and allow the pressure to settle for a while. Check that all connections are watertight.

### **Connection to cold water supply**

Connect the dishwasher to the cold water supply if the building is heated using oil, electricity or gas.

### **Connection to hot water supply**

Connect the dishwasher to the hot water supply (max. 70 °C) if the building is heated using an energy-efficient means such as district heating, solar power or geothermal power. Choosing a hot water connection reduces the dishwasher's energy consumption.

## NOTE!

Do not exceed the permitted water supply temperature. Certain materials used in some cookware cannot withstand high heat. See *Fragile dishes* in the chapter *Loading the dishwasher*.

## Electrical connection

Information about the electrical connection can be found on the serial number plate. This specification must match the electricity supply.

The dishwasher must be connected to an earthed socket.

The electric wall socket must be placed outside of the installation area to be easily accessible after installing the dishwasher. Do not use an extension cord!

# Service



Read the chapter *Troubleshooting* before contacting the service centre. If you have encountered a problem that you cannot resolve, please contact your nearest service centre for professional help, see [www.atag.nl](http://www.atag.nl) / [www.atag.be](http://www.atag.be). Our website also has information about spare part availability and what you can repair yourself.

When making contact, provide the details on the serial number plate. Include the article number (1) and the serial number (2).

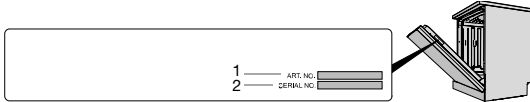
Please note that non-professional repairs may risk user safety and affect the warranty.



## Number of program cycles

Press and hold  and  for 3 seconds to show Number of program cycles on the display.

(If the dishwasher has completed more than 999 cycles, the number of thousands is displayed followed by the number of cycles up to 999. For example: 1234 cycles is displayed as 001 followed by 234.)

## Technical data

Height:	816-890 mm
Width:	598 mm
Depth:	555 mm
Weight:	30 kg <sup>1)</sup>
Number of standard place settings:	14 <sup>2)</sup>
Water pressure:	0.03-1.0 MPa
Electrical connection:	See the serial number plate
Rated power:	See the serial number plate

<sup>1)</sup> Weight can vary due to different specifications.

<sup>2)</sup> In accordance with the EN 60436 standard.

## Information for consumers

Information about your appliance can be found at [www.atag.nl](http://www.atag.nl) / [www.atag.be](http://www.atag.be). You can also find information in the EU Product Registration database for Energy Labelling, EPREL. Scan the QR code on the energy label supplied with the dishwasher (or go to <https://eprel.ec.europa.eu> and search for the model name).

## Information for test institute

Information about this product can be found in the European Product Database for Energy Labelling, EPREL, and can also be ordered by e-mail [dishwashers@appliance-development.com](mailto:dishwashers@appliance-development.com).

The request should include the details on the serial number plate. Include the article number (1), the serial number (2) and the model name (3).

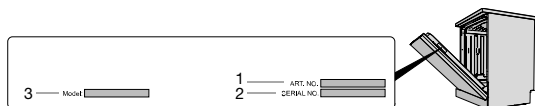

## Declaration of conformity

We hereby declare that this appliance is in conformity with the relevant European directives and the requirements of the relevant standards.





# ATAG

[www.atag.nl](http://www.atag.nl) • [www.atag.be](http://www.atag.be)



879109-a7

*We reserve the right to make changes.*