

# ecodan

## Wireless Remote Controller

### PAR-WT50R-E

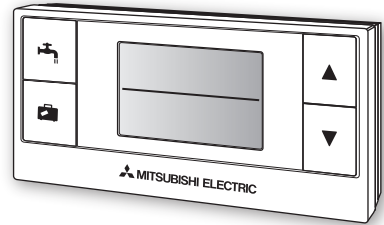

## Operation Manual

**FOR USER**

For safe and correct use, please read this operation manual thoroughly before operating the PAR-WT50R-E wireless remote controller.

## Bedienungsanleitung

**FÜR NUTZER**

Lesen Sie sich zur sicheren und korrekten Verwendung diese Bedienungsanleitung bitte sorgfältig durch, bevor Sie die drahtlose Fernbedienung PAR-WT50R-E verwenden.

## Mode d'emploi

**POUR LES UTILISATEURS**

Pour garantir une utilisation sûre et appropriée, lisez attentivement le présent mode d'emploi avant d'utiliser la télécommande sans fil PAR-WT50R-E.

## Handleiding

**VOOR DE GEBRUIKER**

Voor een veilig en juist gebruik moet u deze handleiding goed doorlezen alvorens de PAR-WT50R-E draadloze afstandsbediening in gebruik te nemen.

## Manual de instrucciones

**PARA EL USUARIO**

Para un uso correcto y seguro del control remoto inalámbrico PAR-WT50R-E, lea este manual de instrucciones antes de su utilización.

## Manuale di funzionamento

**PER L'UTENTE**

Per un uso corretto e sicuro del dispositivo, leggere attentamente il presente manuale di funzionamento prima di utilizzare il comando remoto senza fili PAR-WT50R-E.

## Manual de Funcionamento

**PARA O UTILIZADOR**

Para uma utilização segura e correcta, é favor ler cuidadosamente este manual de funcionamento antes de trabalhar com o controlador remoto sem fios PAR-WT50R-E.

## Brugsvejledning

**TIL BRUGER**

Læs venligst denne brugsvejledning grundigt inden betjening af den trådløse fjernbetjening PAR-WT50R-E af hensyn til sikker og korrekt brug.

## Användarmanual

**FÖR ANVÄNDAREN**

För säker och korrekt användning, var god läs denna användarmanual noggrant innan du använder PAR-WT50R-E-fjärrkontrollen.

## Bruksanvisning

**FOR BRUKEREN**

Les denne bruksanvisningen nøye før du bruker PAR-WT50R-E-fjernkontrollen i bruk, for å sikre trygg og riktig bruk.

## Käyttöopas

**KÄYTTÄJÄLLE**

Turvallisen ja asianmukaisen käytön varmistamiseksi lue tämä käyttöopas huolellisesti ennen langattoman PAR-WT50R-E-kaukosäätimen käyttöä.

English (GB)

Deutsch (D)

Français (F)

Nederlands (NL)

Español (E)

Italiano (I)

Português (P)

Dansk (DE)

Svenska (SW)

Norsk (NO)

Suomi (FI)

**Inhoudsopgave**

1. Veiligheidsvoorzorgen .....	1	5.1 Veranderen van de ingestelde temperatuur .....	7
2. Overzicht van de kenmerken van het product .....	3	5.2 Geforceerd SWW .....	8
3. Namen van onderdelen en functies.....	4	5.3 Vakantiefunctie.....	9
4. Alvorens gebruik.....	5	6. Vragen & Antwoorden .....	10
5. Basisfuncties .....	7	7. Technische gegevens .....	10

**1 Veiligheidsvoorzorgen**

**Lees de volgende veiligheidsvoorzorgen alvorens gebruik goed door.**

- De volgende gevarenclassificatie toont de kans op en ernst van gevaar indien de aanwijzingen bij de volgende aanduidingen niet worden opgevolgd.

<b>⚠ Waarschuwing</b>	Verwijst naar een gevaarlijke situatie die ernstig letsel met mogelijk dodelijke afloop kan veroorzaken indien de gegeven aanwijzingen niet worden opgevolgd.
<b>⚠ Voorzichtig</b>	Verwijst naar een gevaarlijke situatie die lichamelijk letsel of materiële schade kan veroorzaken indien de gegeven aanwijzingen niet worden opgevolgd.

- Zorg dat u ter referentie deze handleiding altijd bij de hand heeft. Geef deze handleiding aan de techniciën of installateur indien het apparaat wordt verplaatst of gerepareerd. Geef deze handleiding aan de nieuwe eigenaar indien van eigenaar wordt veranderd.

**⚠ Waarschuwing**

Controleer de installatieplaats.	Verzeker dat het apparaat op een hard en stabiel oppervlak wordt geïnstalleerd zodat het niet kan vallen.
Het apparaat mag niet door de gebruiker worden veranderd of gerepareerd.	Het veranderen of onjuist repareren kan een elektrische schok, brand, etc. veroorzaken. Raadpleeg de plaats van aankoop van het apparaat voor reparatie.
Stop de werking indien het apparaat onjuist functioneert.	Het voortzetten van het gebruik van een niet-gerepareerd, onjuist functionerend apparaat kan defecten, elektrische schokken, brand, etc. veroorzaken. Stop de werking direct, schakel de stroom uit en raadpleeg de plaats van aankoop in geval van abnormaliteiten, bijvoorbeeld een brandgeur.
Het apparaat mag niet door de gebruiker worden weggegooid.	Raadpleeg de plaats van aankoop voor het weggooien van het apparaat.
Sluit alkaline batterij niet kort en plaats niet met de polen in de tegengestelde richting. Demonteer of verwarm batterijen niet en gooi nooit in een vuur.	Lekkend, sterk alkaline-elektrolyet zou anders in uw ogen kunnen komen, ontploffen of hitte opwekken. Dit kan lichamelijk letsel, brandwonden of een defect van het apparaat veroorzaken. Indien alkaline-elektrolyet op uw huid of kleding is gekomen, moet u het direct met schoon water wegspoelen. Indien elektrolyet in uw oog is gekomen, moet u het oog direct met schoon water spoelen en onmiddellijk een arts raadplegen.

TM

## Voorzichtig

Laat het apparaat niet vallen.	De behuizing kan anders breken of het apparaat beschadigen.
Veeg het apparaat niet schoon met benzine, thinner, chemisch-behandelde doeken, etc.	Dit veroorzaakt namelijk verkleuring en beschadiging van het apparaat. Veeg hardnekkig vuil weg met een met mild schoonmaakmiddel en water bevochtigde, goed uitgewrongen doek en droog goed met een droge doek.
Plaats geen gevaarlijke materialen in de buurt van het apparaat.	Installeer het apparaat niet op een plaats waar ontvlambaar gas kan lekken. Opgehoopt lekkend gas rond het apparaat kan brand of een ontploffing veroorzaken.
Demonteer het apparaat niet.	Direct contact met het inwendige regelcircuit is uitermate gevaarlijk en kan daarbij brand, defecten en een slechte werking van het apparaat veroorzaken.
Gebruik het apparaat niet in bepaalde omgevingen.	Gebruik het apparaat niet in omgevingen waar de volgende middelen in grote hoeveelheid aanwezig zijn: olie, stoom, organische oplosmiddelen, bijtend gas (bijvoorbeeld amoniak, zwavelstoffen, zuren, etc.), of waar zuur- of alkali-oplossingen of bepaalde spray's veelvuldig worden gebruikt. Dit zou namelijk de prestatie van het apparaat kunnen verslechteren of roestvorming veroorzaken met mogelijk elektrische schokken, defecten, rookopwekking of brand als gevolg. (bijvoorbeeld bij het aanrecht, gasfornuis, wasbak, in een badkamer, etc.)
Druk niet met scherpe voorwerpen op de toetsen.	Dit veroorzaakt namelijk mogelijk elektrische schokken en defecten.
Was het apparaat niet met water of andere vloeistoffen.	Dit veroorzaakt namelijk mogelijk elektrische schokken en defecten.
Raak het apparaat niet met natte handen aan.	Dit veroorzaakt namelijk mogelijk elektrische schokken en defecten.
Houd u altijd aan de gegeven vereisten voor de bedrijfstemperatuur en vochtigheid.	Houd u altijd aan de gegeven vereisten voor de bedrijfstemperatuur en vochtigheid. Het apparaat wordt anders mogelijk ernstig beschadigd. Zie de technische gegevens in deze handleiding voor details.
Let op de volgende punten en behandel batterijen op de juiste manier. U veroorzaakt anders mogelijk een ontploffing, het lekken van elektrolyet of hitte-opwekking.	
<ol style="list-style-type: none"><li>1) Laad de batterijen niet op.</li><li>2) Plaats de batterijen met de polen in de juiste richting.</li><li>3) Plaats tegelijkertijd geen oude en nieuwe batterijen of batterijen van verschillend type.</li><li>4) Verwijder lege batterijen direct van het apparaat.</li></ol>	

### Weggooiën



**Dit symbool is uitsluitend van toepassing op landen van de EU.**

**Dit symbool is in overeenstemming met richtlijn 2002/96/EC Artikel 10 Informatie voor gebruikers en Annex IV, en/of richtlijn 2006/66/EC Artikel 20 Informatie voor eindgebruikers en Annex II.**

Uw MITSUBHISHI ELECTRIC product is ontworpen en gefabriceerd met materialen en onderdelen van hoge kwaliteit die kunnen worden gerecycled en/of opnieuw kunnen worden gebruikt. Dit symbool betekent dat de elektrische en elektronische apparaten, batterijen en accumulators bij

het bereiken van het eind van hun levensduur afzonderlijk van het normale huishoudelijke afval moeten worden weggegooid. Indien een chemisch symbool onder het symbool is afgedrukt, betekent dit chemische symbool dat de batterij of accumulator een zware stof of metaal van een bepaalde concentratie bevat.

Dit wordt als volgt aangegeven: Hg: kwik (0,0005%), Cd; cadmium (0,002%), Pb: lood (0,004%)

In de Europese Unie zijn er afzonderlijke verzamelssystemen voor gebruikte elektrische en elektronische producten, batterijen en accumulators.

Breng derhalve deze apparatuur, batterijen en accumulators op de juiste wijze naar de van toepassing zijnde lokale instantie of het verzamel-/recyclepunt.

Help ons het milieu te beschermen!

## 2 Overzicht van de kenmerken van het product

Dit apparaat is een draadloos afstandsbedieningssysteem voor het versturen van signalen naar de binnenunit\* op een frequentie van 868 MHz. Met de draadloze afstandsbediening kunt u de volgende instellingen maken zonder de kamer te verlaten: kamertemperatuur, geforceerde SWW-modus en vakantiefunctie.

De draadloze afstandsbediening heeft de volgende kenmerken:

- Regeling van kamertemperatuur in overeenstemming met de temperatuur die in een gekozen kamer is vastgesteld.
- Er zijn maximaal 8 draadloze afstandsbedieningen aansluitbaar.
- Vakantieregeling-instellingen per uur voor maximaal 72 uren.
- Grote toetsen en goed leesbaar LCD-scherm.
- Verdieping-tot-verdieping draadloze transmissie, bijvoorbeeld van kelder tot begane grond.

\* Iedere draadloze afstandsbediening moet worden gekoppeld om een onjuiste transmissie met niet gerelateerde draadloze apparatuur te voorkomen. Draadloze transmissie tussen de draadloze afstandsbediening en de draadloze receiver is onmogelijk indien de draadloze afstandsbediening niet werd gekoppeld. Raadpleeg uw onderhoudsdienst voor details aangaande het koppelen.

**De volgende functies zijn uitgeschakeld wanneer PAR-WT50/WR51R-E zijn aangesloten op de modellen EH\*T20\*-M\*\*A, EH\*\*-M\*A.**

- Annulering van geforceerde SWW
- 2-zone-temperatuurregeling

### ■ Bijgeleverde onderdelen

De volgende onderdelen zijn standaard bijgeleverd.

Naam van onderdeel	Aantal
① Draadloze afstandsbediening	1
② Standaard	1
③ Beugel	1
④ Schroef met platte kop 4,1 x 16	4
⑤ AA alkaline batterij	2
⑥ Handleiding	1

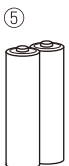
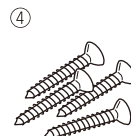
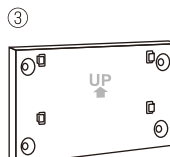
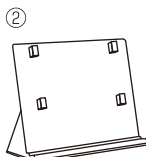
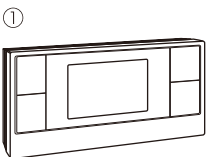

### 3 Namen van onderdelen en functies

#### ■ Toetsen/aanduidingen op de draadloze afstandsbediening

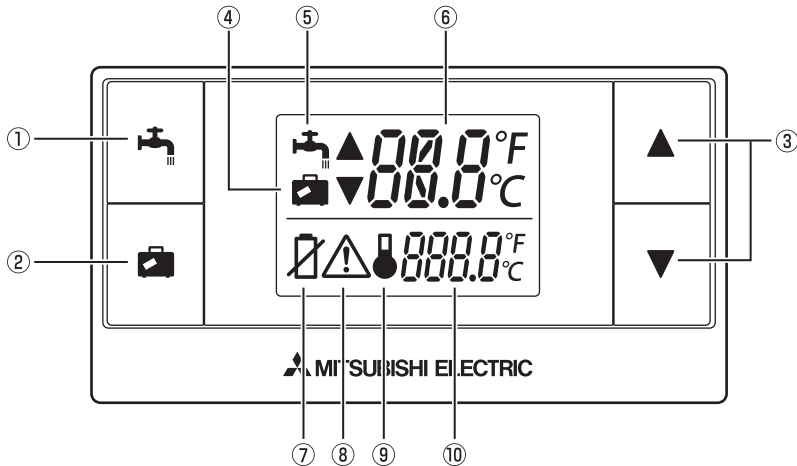

Het volgende gedeelte beschrijft de toetsen en hun werking.

\*Voor de uitleg zijn hierboven alle onderdelen tegelijk afgebeeld.

Nummer	Naam	Werking
①	Geforceerde SWW-toets	Instellen van de geforceerde start van de SWW-modus voor het ecodan-systeem.
②	Vakantietoets	Instellen van de vakantiefunctie voor het ecodan-systeem.
③	Omhoog-/omlaagtoets	Instellen van de kamertemperaturen en tijdsduur voor de vakantiefunctie.
④	Vakantie-indicator	Toont dat het ecodan-systeem in de vakantiefunctie is geschakeld.
⑤	SWW-indicator	Toont dat het ecodan-systeem in de geforceerde SWW-modus is geschakeld.
⑥	Aanduiding ingestelde temp.	Toont de ingestelde kamertemperatuur.
⑦	Indicator voor batterijvervanging	Verschijnt wanneer de batterijen moeten worden vervangen.
⑧	Foutindicator	Toont een defect of fout, bijvoorbeeld een communicatiefout.
⑨	Kamersensorindicator	De interne temperatuursensor in de draadloze afstandsbediening bepaalt de kamertemperatuur die als referentie wordt gebruikt voor het regelen van de temperatuur in de individuele kamers.
⑩	Aanduiding kamertemperatuur	Toont de kamertemperatuur die door de draadloze afstandsbediening is gemeten.

## 4 Alvorens gebruik

Verwijder de afdekking van het batterijvak en plaats op de juiste wijze twee AA alkaline batterijen alvorens de draadloze afstandsbediening te installeren.

\* Indien de draadloze afstandsbediening nog niet is gekoppeld, moet u het koppelen uitvoeren. Raadpleeg uw onderhoudsdienst voor details aangaande het koppelen.

### ■ Batterijen

- Wanneer  op het display wordt getoond, zijn de batterijen uitgeput. Vervang beide door twee nieuwe AA alkaline batterijen.
- Gebruik geen Ni-Cd oplaadbare batterijen.
- De AA alkaline batterijen van de draadloze afstandsbediening werken normaliter ongeveer 1 jaar.
- Verwijder de batterijen wanneer u de draadloze afstandsbediening voor langere tijd niet gaat gebruiken.

#### Voorzichtig

Plaats de batterijen beslist met de polen in de juiste richting, zoals in het batterijvak aangegeven.

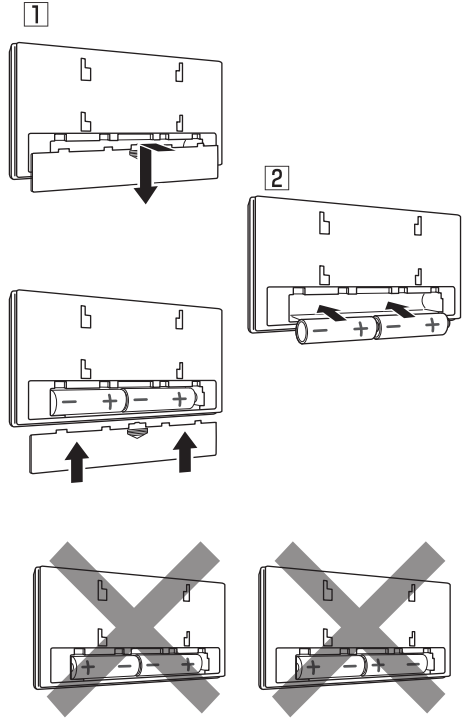

### ■ Installeren

U kunt de draadloze afstandsbediening op twee manieren installeren, met gebruik van de bijgeleverde beugel of standaard.

#### <<Met gebruik van de beugel>>

- 1 Bepaal de positie voor het installeren van de draadloze afstandsbediening.
- 2 Bevestig de beugel met schroeven met platte kop.
- 3 Bevestig de draadloze afstandsbediening op de beugel.

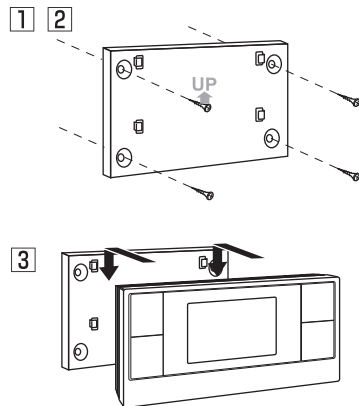

#### Opmerking)

- Voorkom dat de beugel breekt of vervormt en draai de schroeven derhalve niet te strak vast.
- Gebruik alle vier de schroeven om de beugel stevig te bevestigen.

## <<Met gebruik van de standaard>>

- 1 Plaats de draadloze afstandsbediening op de standaard.
- 2 Zet de standaard op een geschikte plaats.

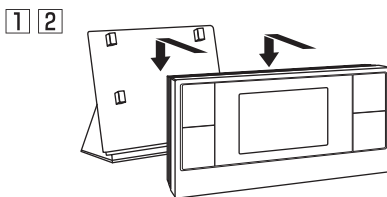

## ■ Plaatsen voor de draadloze afstandsbediening(en)

Let op de volgende punten bij het bepalen van de plaats.

- 1 Zorg dat er ten minste 1 meter afstand tussen de draadloze afstandsbediening en andere elektrische of elektronische apparaten is. (bijvoorbeeld een radio, televisie, computer, mobiele telefoon.)
- 2 Plaats de draadloze afstandsbediening niet op een metalen rek of dergelijk voorwerp.
- 3 Plaats de draadloze afstandsbediening niet in de buurt van een deur of raam.
- 4 Plaats de draadloze afstandsbediening niet in de buurt van een verwarming of koeling, bijvoorbeeld een radiator.
- 5 Houd de draadloze afstandsbediening uit de buurt van direct zonlicht.
- 6 Stel de draadloze afstandsbediening niet bloot aan een temperatuur buiten het gespecificeerde bereik van 0°C tot 40°C.

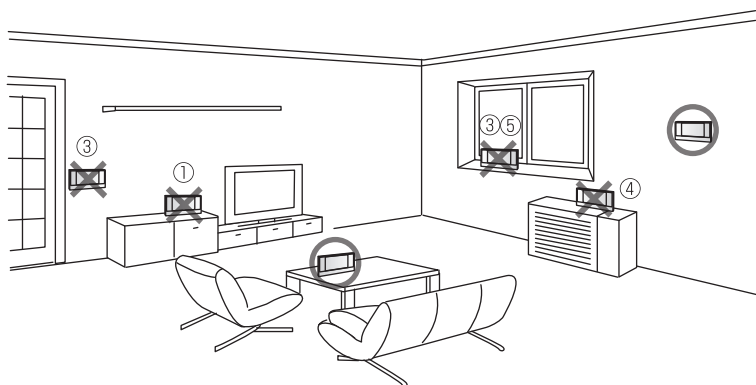

Iedere draadloze afstandsbediening heeft een kamersensor. Indien een afstandsbediening als kamersensor is ingesteld en de kamertemperatuur vaststelt maar de draadloze afstandsbediening echter op een ongeschikte plaats is, wordt de gewenste temperatuur mogelijk niet bereikt. Kies derhalve de plaats voor de draadloze afstandsbediening zorgvuldig.

## 5 Basisfuncties

Het volgende gedeelte beschrijft de basisfuncties van de draadloze afstandsbediening.

<Ecodan-systeem OFF (UIT)>

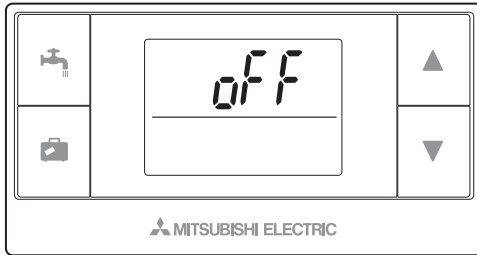

<Ecodan-systeem ON (AAN)>

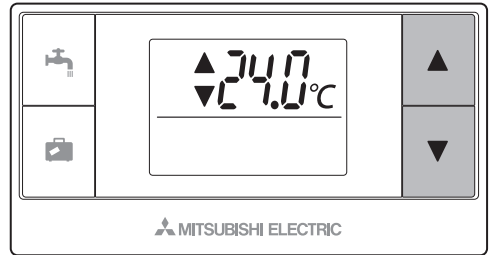

- Houd met het ecodan-systeem ingeschakeld (ON) de ▲ ▼ toetsen 3 seconden ingedrukt om het aan de afstandsbediening toegewezen zonennummer te tonen.

<Zone-aanduiding>

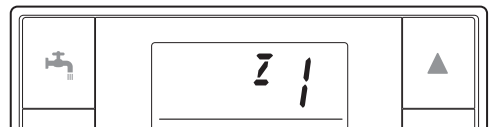

- **Defect of fout van de binnenunit, buitenunit of het draadloze systeem**  
Wanneer ⚠ continue wordt getoond betekent dit dat er een defect (of fout) is in of met de binnenunit, de buitenunit of het draadloze systeem. Raadpleeg uw onderhoudsdienst.

<Fout>

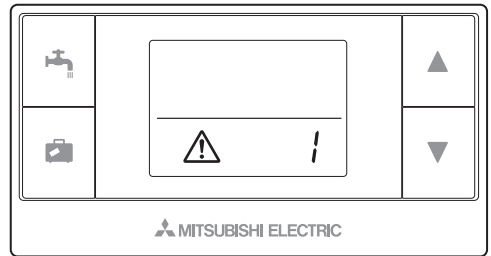

### 5.1 Veranderen van de ingestelde temperatuur

Verhogen van de ingestelde temperatuur:

Druk op de ▲ toets.

Verlagen van de ingestelde temperatuur:

Druk op de ▼ toets.

- Door iedere druk op de toets verandert de ingestelde temperatuur met 0,5°C.
- De temperatuur kan vanaf 10 tot 30°C worden ingesteld.
- Wanneer de automatische aanduiding van het zonennummer is geactiveerd, wordt het aan de afstandsbediening toegewezen zonennummer gedurende 3 seconden getoond.

<Temperatuurinstelling >

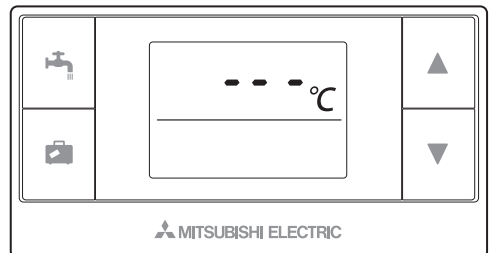
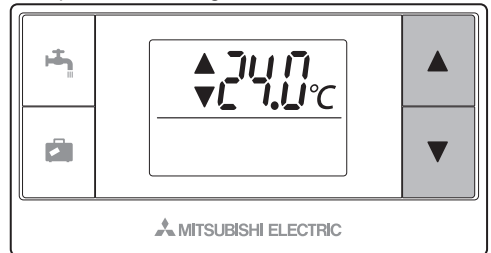

- \* Wanneer " --- °C " wordt getoond, kan het ecodan-systeem niet met de afstandsbediening worden bediend.

Wanneer  wordt getoond, betekent dit dat de draadloze afstandsbediening als kamersensor is ingesteld.

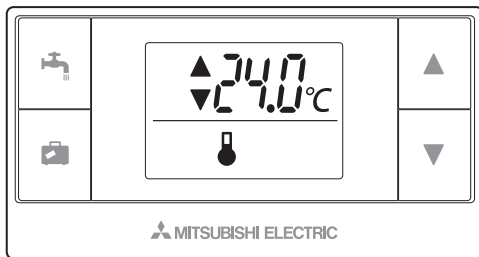

### <<2-zone-temperatuurregeling>>

- Er is een thermistor ingebouwd in de afstandsbediening (kamer-RC) of de hoofdbediening (Hoofdbed.) of TH1. De binneneenheid refereert aan de temperatuur die door een geselecteerde thermistor is vastgesteld en regelt de temperatuur voor iedere zone.
- Voor 2-zone temperatuurregeling, kan een kamersensor afzonderlijk voor Zone 1 en Zone 2 worden geselecteerd. De kamersensor wordt gebruikt voor het vaststellen van de kamertemperatuur.
- De keuze van de kamersensor kan worden vastgesteld of veranderd in overeenstemming met de tijd met gebruik van een timer.

**Opmerking: De kamersensor kan alleen door de hoofdbediening worden geselecteerd.**

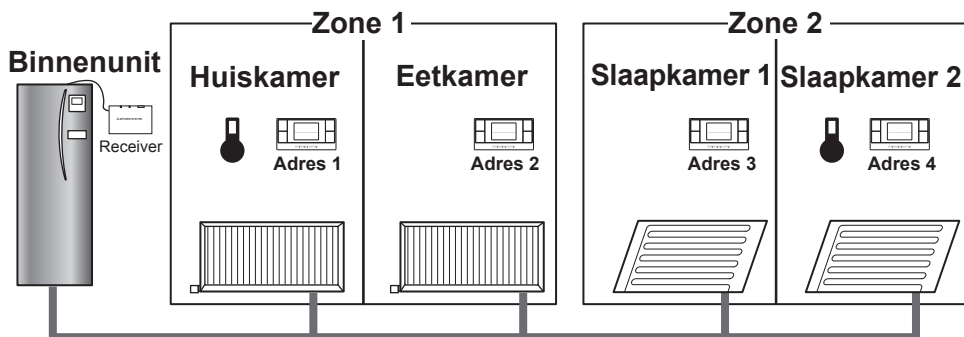



\* Wanneer  op de afstandsbediening wordt getoond, betekent dit dat de afstandsbediening voor het vaststellen van de kamertemperatuur wordt gebruikt. In dit voorbeeld wordt de temperatuur van de huiskamer die door afstandsbediening 1 is bepaald, gezien als de kamertemperatuur voor Zone 1. De temperatuur van slaapkamer 2 die door afstandsbediening 4 is bepaald, wordt gezien als de kamertemperatuur voor Zone 2.

## 5.2 Geforceerd SWW

Houd de  toets ten minste 3 seconden ingedrukt om de geforceerde SWW-modus voor de binneneenheid te activeren of annuleren.

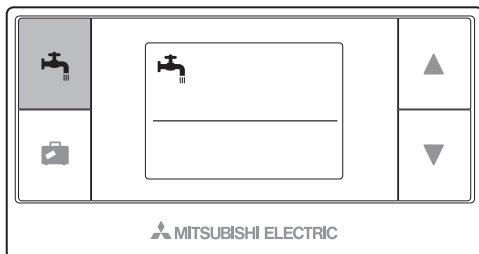
 dooft wanneer de SWW-modus wordt geannuleerd.







Indien  knippert nadat de toets ten minste 3 seconden werd ingedrukt, betekent dit dat de van toepassing zijnde binneneenheid deze functie niet ondersteunt.



## 5.3 Vakantiefunctie

Met de  toets kan de binnenunit in de vakantiefunctie worden geschakeld.

- De toets kan een tijdsperiode instellen van maximaal 72 uur of geen tijdsperiode (getoond als "--h").
- De periode kan met stappen van 1 uur worden veranderd.



### <<Instelling>>

- 1 Houd de  toets ten minste 3 seconden ingedrukt.  knippert op het scherm.
- 2 Druk op de  of  toets om de periode in te stellen en druk vervolgens op de  toets om de instelling op te slaan. Indien "--h" voor de ingestelde periode verschijnt, betekent dit dat er geen tijdslimiet is ingesteld.

,  en  knipperen wanneer het versturen start.

- 3 Nadat de instelling is voltooid, stopt  te knipperen en licht continu op.

### <<Annuleren>>

Voor het annuleren van de functie, moet u de  toets ten minste 3 seconden ingedrukt houden terwijl de binnenunit met de vakantiefunctie in bedrijf is.  dooft.

### <<Communicatiefout>>

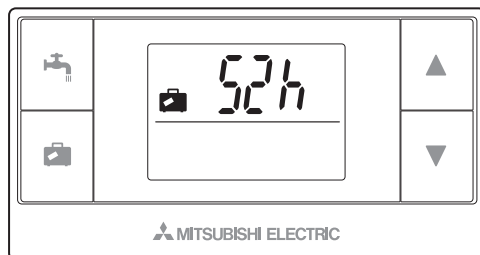
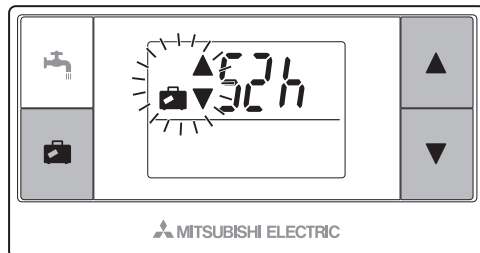
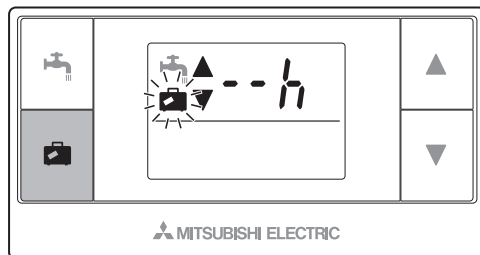

Indien  knippert tijdens de werking van de vakantiefunctie, betekent dit dat er een communicatiefout is. Probeer opnieuw.

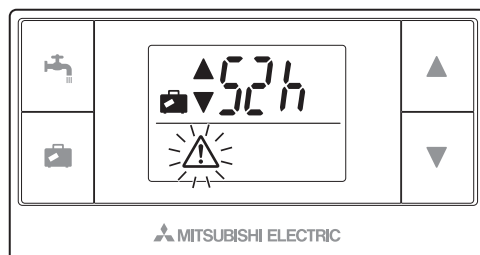

### <Communicatiefout>



## 6 Vragen en Antwoorden

Symptoom van storing	Mogelijke oorzaak	Oplossing
Er verschijnt niets op het LCD-display.	Geen batterijen geplaatst.	Controleer dat de batterijen in het batterijvak zijn geplaatst en er geen vuil tussen de aansluitpunten zit.
	Batterijen zijn verkeerd geplaatst.	Controleer of de batterijen met de polen in de juiste richting zijn geplaatst, zoals in het batterijvak aangegeven.
	Batterijen zijn bijna leeg.	Vervang door nieuwe batterijen.
 wordt getoond.	De batterijen zijn bijna leeg en moeten worden vervangen.	Vervang door nieuwe batterijen.
"OFF" (UIT) wordt getoond.	Het ecodan-systeem is uitgeschakeld.	Schakel het ecodan-systeem weer in met de hoofdbediening.
De draadloze afstandsbediening werkt niet.	Batterijen zijn bijna leeg.	Vervang door nieuwe batterijen.
	Signaal is zwak.	Zoek een geschikte plaats voor de werking van de draadloze afstandsbediening.
	Defect of fout van de binnenunit, buitenunit of het draadloze systeem.	Raadpleeg uw onderhoudsdienst.
 verschijnt voortdurend.	Defect of fout van de binnenunit, buitenunit of het draadloze systeem.	Raadpleeg uw onderhoudsdienst.
Gewenste kamertemperatuur wordt niet bereikt.	Batterijen zijn bijna leeg.	Vervang door nieuwe batterijen.
	De draadloze afstandsbediening ligt op een ongeschikte plaats.	Plaats de draadloze afstandsbediening opnieuw aan de hand van "Plaatsen voor de draadloze afstandsbediening(en)" in "4. Alvorens gebruik" in deze handleiding.
	Draadloze afstandsbediening is niet als kamersensor ingesteld.	Raadpleeg uw onderhoudsdienst.
	Overige	Raadpleeg uw onderhoudsdienst.

## 7 Technische gegevens

Onderdeel	Beschrijving
Stroombron	3V gelijkstroom (AA alkaline batterij × 2)
Bedrijfstemperatuur en vochtigheid	Temperatuur: 0 tot 40°C Vochtigheid: 30 tot 90%RH (geen condensvorming)
Netto gewicht	200 gram (exclusief batterijen)
Afmetingen (B x H x D)	140 mm × 75 mm × 18 mm
Instelbare periode vakantieregeling	1 tot 72 uur of geen tijdslimiet
Display	Digitaal LCD-scherm

---

This product is designed and intended for use in the residential,  
commercial and light-industrial environment.

The product at hand is  
based on the following  
EU regulations:

• R&TTE Directive 1999/5/EC

Please be sure to put the contact address/telephone number on  
this manual before handing it to the customer.

## **mitsubishi electric corporation**

HEAD OFFICE: TOKYO BLDG., 2-7-3, MARUNOUCHI, CHIYODA-KU, TOKYO 100-8310, JAPAN  
Authorized representative in EU: MITSUBISHI ELECTRIC EUROPE B.V.  
HARMAN HOUSE, 1 GEORGE STREET, UXBRIDGE, MIDDLESEX UB8 1QQ, U.K.